

S.E.D
Emballage

Catalogue

Protéger • Emballer • Expédier

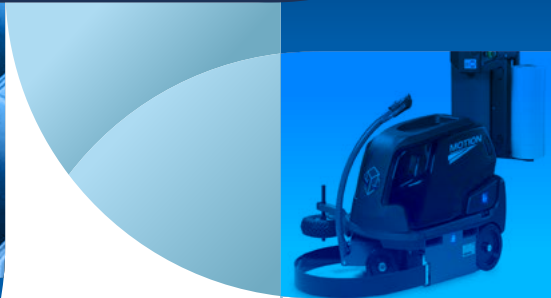

Machines d'emballage
Caler et protéger
Conditionner
Stocker, transporter

Emballer
Fermer
Cercler
Filmer
Nettoyer



Notre démarche RSE

S.E.D Emballage s'engage pour la planète avec la mise en place de solutions durables et la création d'une gamme de produits *S.E.D Nature*



CHOIX DE NOS PARTENAIRES

Nous favorisons les partenariats avec des entreprises attestant du respect des bonnes pratiques environnementales.



RÉDUCTION DES DÉCHETS

Nous effectuons le tri et le recyclage des déchets dans nos bureaux et entrepôts.



CERTIFICATION

Nous mettons en place des démarches de certification afin d'obtenir des labels pour nos produits.



PRODUITS ÉCO-RESPONSABLES

Nous faisons évoluer notre gamme en ajoutant régulièrement des produits plus respectueux.



IMPACT ENVIRONNEMENTAL

Nous réduisons notre impact environnemental en optimisant nos plans de tournées et en achetant majoritairement des produits fabriqués en Europe.



INNOVATION PRODUITS

Nous travaillons sur l'amélioration constante de nos films pour les rendre aussi résistants tout en offrant une réduction de leur consommation.



ACCOMPAGNEMENT

Retrouvez auprès de notre équipe les conseils qui accompagnent notre gamme d'emballages. Nos services sont organisés de manière à garantir un interlocuteur unique à chacun de nos clients.

RÉACTIVITÉ

Notre défi de PME est d'entretenir la réactivité et la souplesse qui font la satisfaction de nos clients depuis 30 ans.

PROXIMITÉ

Le caractère familial de notre entreprise nous oblige à maintenir des relations commerciales de proximité. Toutes les demandes de nos clients sont traitées avec rigueur et précision pour bâtir des relations saines et durables.

LIVRAISON PERSONNALISÉE

Nous assurons le transport de vos commandes avec rigueur et convivialité. Nos services de livraison répondent aux situations d'urgence.

NOTRE DÉMARCHÉ
VISE À VOUS PROPOSER
**DES EMBALLAGES QUI
VALORISENT VOTRE
ENTREPRISE ET VOTRE
MARQUE.**



5 MACHINES D'EMBALLAGE

Banderoleuse et robot de banderolage
Fermeuse de caisse
Table de cerclage
Système de calage
Machine de rétraction et soudeuse

19 EMBALLER

Caisse Américaine / Caisse Galia
Carton d'envoi Eurobox
Carton d'expédition de bouteille
Tube
Boîte postale
Pochette/DCI
Pochette porte-documents
Intercalaire

37 FERMER

Ruban adhésif manuel/automatique
Ruban adhésif technique
Dévidoir pour ruban adhésif
Machine pour ruban adhésif

47 CERCLER

Feuillard polypropylène
Feuillard polyester
Feuillard textile
Feuillard acier

63 FILMER

Film étirable manuel
Dérouleur
Film étirable machine
Film étirable machine technique
Filet de palettisation
Film macroperforé
Housse rétractable
Coiffe palette

77 CALER ET PROTÉGER

Film bulles
Mousse de protection
Profilé en mousse
Carton ondulé
Cornière carton
Papier Kraft
Gaine tubulaire
Particules de calage
Film et papier pour machine de calage



91 CONDITIONNER

Sachet plastique
Sachet ZIP
Sac en papier
Étiquette PEHD
Étiquette américaine cartonnée
Fermeture
Film rétractable polyoléfine
Gaine plastique transparente
Cloueur pneumatique
Agrafeuse
Pointes
Agrafes

101 STOCKER, TRANSPORTER ET PALETTISER

Scellés
Matériel de manutention
Palette
Dérouleur
Cutter

107 NETTOYER

Essuyage industriel
Masque
Kit antipollution de secours
Sacs poubelle

111 INDEX

Machines d'emballage



- 6..... **Banderoleuse et robot** de banderolage
- 14..... **Fermeuse** de caisse
- 15..... **Table** de cerclage
- 17..... **Système** de calage
- 18..... **Machine** de rétraction et soudeuse

Robot de banderolage

IRONMAN

Filmez vos palettes manuellement sans vous fatiguer !

La banderoleuse manuelle IRONMAN permet aux utilisateurs de filmer des palettes hétérogènes sans contrainte de place ou d'électricité.

Caractéristiques :

- Simple à utiliser et à manœuvrer
- Tension du film réglable mécaniquement
- Montée et descente du chariot porte-bobine par chaîne avec système à engrenages
- Réglage des tours au moyen d'un levier ergonomique placé sur le manche

| | |
|-----------------------------|--------------|
| Poids de la bobines (kg) | 2,5 à 16 |
| Dimension mini palette (mm) | 300 x 300 |
| Dimension maxi palette | ∞ x ∞ x 2100 |



SCANNEZ-MOI POUR LA DÉMO



MOTION

Polyvalent et économique !

Ce robot de banderolage se déplace facilement et s'adapte à tous vos besoins de filmage. C'est l'outil idéal pour les charges non standards.

Caractéristiques :

- Différentes hauteurs de banderolage disponibles (2200 mm à 3500 mm)
- Autonomie de 150 à 180 palettes par charge
- Disponible en 2 versions :
 - Motion MB sans pré-étirage
 - Motion MPS avec pré-étirage

Format des palettes (en mm)

| | Motion | |
|----|--------|------|
| | Min | Max |
| L | 400 | ∞ |
| I | 400 | ∞ |
| H | 500 | 2200 |
| Kg | 50 | ∞ |



Tableau de contrôle
Motion



Système
pré étirage

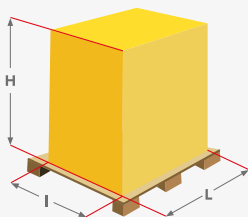

SCANNEZ-MOI POUR LA DÉMO

Banderoleuse fixe sans pré-étirage

SIMPLY

Banderoleuse semi-automatique à plateau tournant

Performante, économique et simple d'utilisation.

Caractéristiques :

- Plateau tournant disponible en 2 dimensions (1500 mm, 1650 mm)
- Lecture de la hauteur de la charge par une phot cellule

Format des palettes (en mm)

| | Simply Machine | |
|----|----------------|------|
| ø | 1500 | 1650 |
| L | 1200 | 1200 |
| l | 800 | 1000 |
| h | 2200 | 2200 |
| Kg | 2000 | 2000 |

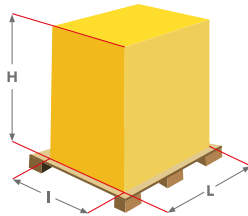

Cadence

Jusqu'à 45 palettes / jour



Tableau bord
Simply

NIMBLY

Banderoleuse semi-automatique à bras tournant

Fiable et simple d'utilisation, la banderoleuse Nimbly s'adapte à vos besoins grâce à son bras tournant.

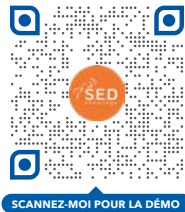
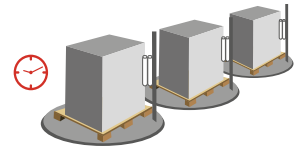
Caractéristiques :

- Lecture de la hauteur de la charge par une photocellule
- Départ/arrêt de la rotation progressifs et réglables par inverseur

Format des palettes (en mm)

| | Nimbly | |
|---|--------|------|
| L | 1200 | 1200 |
| I | 800 | 1200 |
| H | 2200 | 2200 |

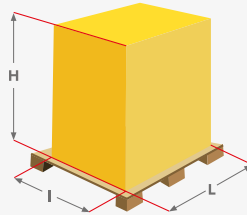

Cadence

Jusqu'à 80 palettes / jour

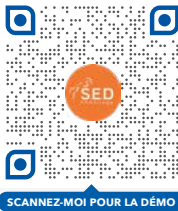
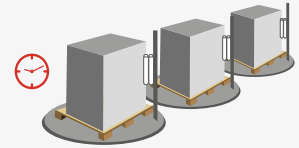

Porte bobine



Banderoleuse fixe avec pré-étirage

SAVING

Banderoleuse semi-automatique à plateau tournant

Économique, performante et robuste.

Caractéristiques :

- Plateau tournant disponible en 5 dimensions (1500 mm à 2400 mm)
- Différentes hauteurs de banderolage disponibles (2140 mm à 3700 mm)
- Pré-étirage variable de 150 à 250 %



Tableau de contrôle Saving

Version Transpalette disponible en deux dimensions

1650 mm - 1800 mm

Format des palettes (en mm)

| | Saving Machine | | | | | Transpalette | | Slim |
|----|----------------|------|------|------|------|--------------|------|------|
| ø | 1500 | 1650 | 1800 | 2200 | 2400 | 1650 | 1800 | 1650 |
| L | 1200 | 1200 | 1350 | 1550 | 1700 | 1200 | 1350 | 1200 |
| l | 800 | 1000 | 1200 | 1550 | 1700 | 1000 | 1200 | 1000 |
| h | 2450 | 2450 | 2450 | 2450 | 2450 | 2450 | 2450 | 2450 |
| Kg | 2000 | 2000 | 2000 | 2000 | 2000 | 1200 | 1200 | 1200 |

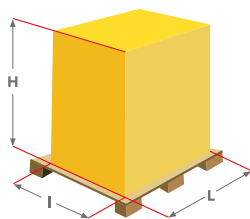

Cadence

Jusqu'à 90 palettes / jour

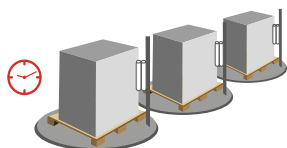

Chariot EMPS



SCANNEZ-MOI POUR LA DÉMO

DISCOVERY

Banderoleuse semi-automatique à plateau tournant

Simple à utiliser, fiable et robuste.

Caractéristiques :

- Plateau tournant disponible en 5 dimensions (1500 mm à 2400 mm)
- Différentes hauteurs de banderolage disponibles (2500 mm à 3700 mm)
- Pré-étirage variable de 250 à 300 %

Version Transpalette disponible en deux dimensions

1650 mm - 1800 mm

Format des palettes (en mm)

| | Discovery Machine | | | | Transpalette | | Slim |
|----|-------------------|------|------|------|--------------|------|------|
| ø | 1500 | 1650 | 1800 | 2200 | 1650 | 1800 | 1650 |
| L | 1200 | 1200 | 1350 | 1550 | 1200 | 1350 | 1200 |
| l | 800 | 1000 | 1200 | 1550 | 1000 | 1200 | 1000 |
| h | 2450 | 2450 | 2450 | 2450 | 2450 | 2450 | 2450 |
| Kg | 2000 | 2000 | 2000 | 2000 | 1200 | 1200 | 1200 |

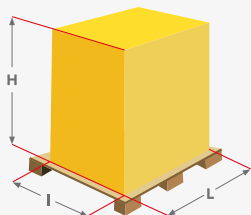

Frein MPS

Cadence

Jusqu'à 120 palettes / jour

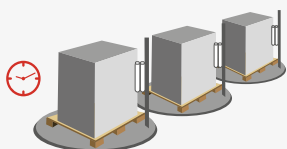

EDDY**Banderoleuse à bras tournant pour charges palettisées**

Robuste, fiable et simple, c'est le bras qui tourne autour de la palette évitant à la charge de bouger et d'être déstabilisée.

Caractéristiques :

- Encombrement réduit
- Système de pince, coupe automatique, soudure du film étirable autoréglable
- Convoyeurs motorisés en entrée et sortie

Format des palettes (en mm)

| | Eddy |
|---|------|
| L | 1250 |
| l | 1250 |
| h | 2100 |

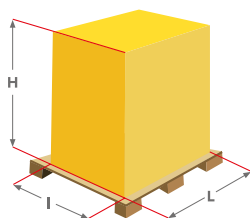
**Cadence**

Jusqu'à 60 palettes / heure



Banderoleuse fixe horizontale

TWIST

Banderoleuse horizontale automatique avec film extensible
Simple et robuste, parfaitement adaptée à des produits longs.

Caractéristiques :

- 4 diamètres d'anneau disponibles (420 mm, 620 mm, 1000 mm, 1400 mm)
- Unité coupe et pince automatique
- Convoyeurs motorisés en entrée et sortie de l'anneau

Format carton/film

| | Twist 420 | Twist 620 | Twist 1000 | Twist 1400 |
|---------|-----------|-----------|------------|------------|
| L (min) | 500 | 500 | 500 | 800 |
| A | 230 | 230 | 230 | 230 |
| B | 125 | 125 | 125 | 250 |
| C | 76 | 76 | 76 | 76 |
| RPM | 130 | 110 | 80 | 50 |

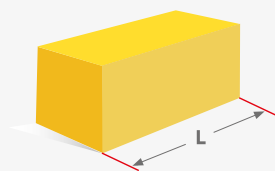

Twist auto



Pour plus d'informations
concernant les options et
les modèles de machines,
consultez-nous

Fermeuse de caisse

LM TAPE

La machine LM Tape permet la fermeture semi-automatique des rabats inférieurs et supérieurs des cartons par l'application de ruban adhésif.

Caractéristiques :

- Facilité de réglage au format des caisses grâce aux manivelles
- Vitesse de transfert de la boîte : ~22mt/min

Format des cartons (en mm)

| | LM Tape 50 | | LM Tape 52 | | LM Tape 67 | | LM Tape 82 | |
|----------|------------|-----|------------|-----|------------|-----|------------|-----|
| | Min | Max | Min | Max | Min | Max | Min | Max |
| L | 150 | ∞ | 150 | ∞ | 150 | ∞ | 150 | ∞ |
| I | 100 | 500 | 100 | 520 | 100 | 670 | 100 | 820 |
| H | 100 | 500 | 100 | 520 | 120 | 670 | 120 | 820 |

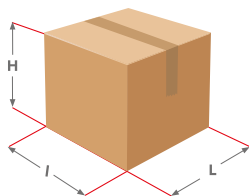

Cadence

Jusqu'à 800 boîtes/heure



N'hésitez pas à nous consulter pour plus d'informations sur nos machines



SCANNEZ-MOI POUR LA DÉMO



Table de cerclage

LOTUS 402

Cercluse semi-automatique.

La table de cerclage Lotus 402 permet le cerclage de colis de petites et grandes dimensions. L'utilisateur ne procède qu'à l'introduction du feuilard dans la machine, le reste est effectué automatiquement.

Caractéristiques :

- Cerclage de colis de toutes formes
- Bobine située à l'extérieur, accès facile
- Mobile grâce aux pieds montés sur roulettes avec frein
- Largeurs de feuilard de 6 à 16 mm

Format des cartons (en mm)

| Lotus 402 | | |
|-----------|-----|-----|
| | Min | Max |
| L | ∞ | ∞ |
| I | 60 | ∞ |
| H | 30 | ∞ |

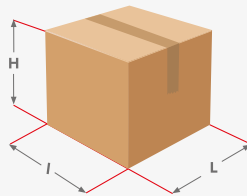

Cadence

Jusqu'à 15 cerclages par minute



Pour plus d'informations

concernant les options et les modèles de machines, **consultez-nous**

Table de cerclage

TP 6000

Cercluse automatique avec arche.

La cercluse TP 6000 permet le cerclage de produits et de colis de toutes formes automatiquement.

Caractéristiques :

- Bobine située à l'extérieur, accès facile
- Opération de cerclage très aisée
- Pieds montés sur roulettes
- Largeurs de feuillard de 9 à 15 mm
- Diamètre des bobines : 200 mm/280 mm

Format des cartons (en mm)

| TP 6000 | | |
|---------|-----|-----|
| | Min | Max |
| L | ∞ | ∞ |
| I | 100 | 830 |
| H | 30 | 580 |

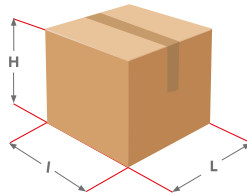

Cadence

Jusqu'à 25 cerclages par minute



Diamètre des bobines



SCANNEZ-MOI POUR LA DÉMO

Système de calage

AIR MOVE²

La solution pour caler les produits et remplir les espaces vides à l'intérieur de vos cartons.

Caractéristiques :

- Démarrage rapide
- Facile à utiliser : affichage clair et réglage simple
- Utilisable avec 3 types de films (Cushion M, Void S et Bubble M)

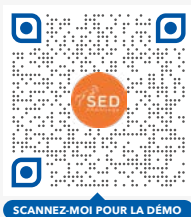

Cadence

De 50 à 200 colis/jour



PAPERPLUS PAPILLON

La solution de calage compact pour produits de petites et moyennes tailles.

Caractéristiques :

- 3 types de fonctionnement : automatique, à la demande et avec pédale
- Différentes possibilités de positionnement pour une intégration aisée dans la chaîne d'emballage
- Le papier est disponible en marron, en rouge, en noir et en blanc



Cadence

Jusqu'à + 100
colis/jour



Retrouvez le film et le papier pour les systèmes de calage **page 90**

Machine de rétraction et soudeuse

KLOK 550

Machine à cloche

Fiable et facile d'utilisation, cette machine de rétraction à cloche enveloppe et filme vos produits pour les protéger.

Caractéristiques :

- S'utilise avec du film polyéthylène
- Épaisseur du film : 15 à 19 μ
- Hauteur max produit : 200 mm
- Soudure et rétraction en une seule opération
- Panneau de commande intuitif



SCANNEZ-MOI POUR LA DÉMO

SUPER POLY

Pince à souder portable

Cet ensemble permet la soudure de tous les matériaux plastiques thermosoudables.

Simple d'utilisation, une fois relâchée, la pince se referme à l'aide d'un ressort de pression. Une simple pression du doigt sur un bouton poussoir déclenche la soudure.

- Trois longueurs de pince sont disponibles : 300, 400 et 630 mm
- Largeur de la soudure : 3 mm



SEALBOY MAGNETA

Soudeuse de table industrielle semi-automatique

Facile à utiliser, la soudeuse semi-automatique Sealboy Magneta assure la fermeture de tous types de sachets.

Les temps de soudure et de refroidissement sont gérés automatiquement par la machine pour assurer une qualité constante de soudure.

Caractéristiques techniques :

| | 235 SBM | 420 SBM | 620 SBM |
|-----------------------------|----------|----------|----------|
| Épaisseur max du film (mm) | 2 X 0,15 | 2 x 0,15 | 2 x 0,15 |
| Largeur de la soudure (mm) | 3 | 3 | 3 |
| Longueur de la soudure (mm) | 235 | 420 | 620 |



Emballer



- 21.....Caisse Américaine
- 30.....Caisse Galia
- 31.....Carton d'envoi Eurobox
- 32.....Carton d'expédition de bouteille
- 33.....Tube
- 34.....Boîte postale
- 35.....Pochette porte-documents
- 36.....Intercalaire



Comment choisir son carton ?

Le choix du carton s'effectue en fonction de différents critères.

Le produit à emballer :

- Son poids
- Son type (solide, liquide, grain ...)
- Son format
- Sa fragilité

Les conditions d'utilisation :

- La durée de stockage
- Les conditions de transport
- La palettisation

Choix de la cannelure :

La cannelure est à la base même de la fabrication de la caisse en carton, c'est elle qui définit la solidité.

Elle peut être renforcée de deux, trois ou quatre feuilles de carton, on parle alors de "simple cannelure", "double cannelure" ou "triple cannelure".



Tous nos cartons sont recyclables



Simple cannelure

Produits légers et résistants
Charge maximale 30 kg



Double cannelure

Produits lourds ou fragiles
Charge maximale 70 kg



Triple cannelure

Produits très lourds ou très fragiles
Transport longue durée
Charge maximale 500 kg



Une question ? Un besoin ?

N'hésitez pas, nos équipes se tiennent à votre disposition pour vous guider dans le choix de vos solutions d'emballage

Caisse américaine simple et double cannelure

Convient pour l'emballage et l'expédition de tous vos produits !

- Simple ou double cannelure
- Caisse estampillée LNE (garantie de qualité et de fiabilité)
- Résistance à la compression verticale lors de l'empilement des caisses
- Dimensions des caisses exprimées en **dimensions intérieures**
- Livrées à plat, en paquet complet



| Référence | Dimensions L x l x h (mm) | Cannelure | Caisses / Paquet | Caisses / Palette |
|-----------------|---------------------------|-----------|------------------|-------------------|
| De 140 à 200 mm | | | | |
| CASC14010090 | 140 x 100 x 90 | Simple | 20 | 2560 |
| CASC150130170 | 150 x 130 x 170 | Simple | 20 | 3120 |
| CASC160120110 | 160 x 120 x 110 | Simple | 20 | 3520 |
| CASC180130120 | 180 x 130 x 120 | Simple | 20 | 3520 |
| CADC200140140 | 200 x 140 x 140 | Double | 10 | 2880 |
| CASC200140140 | 200 x 140 x 140 | Simple | 20 | 2880 |
| CADC200150120 | 200 x 150 x 120 | Double | 10 | 1680 |
| CASC200150120 | 200 x 150 x 120 | Simple | 20 | 2640 |
| CASC200150150 | 200 x 150 x 150 | Simple | 20 | 2160 |
| CASC20015060 | 200 x 150 x 60 | Simple | 20 | 3200 |
| CASC20015090 | 200 x 150 x 90 | Simple | 20 | 3600 |
| CASC200200110 | 200 x 200 x 110 | Simple | 20 | 2160 |
| CADC200200140 | 200 x 200 x 140 | Double | 10 | 900 |
| CADC200200200 | 200 x 200 x 200 | Double | 10 | 900 |
| CASC200200200 | 200 x 200 x 200 | Simple | 20 | 1440 |

Caisse américaine simple et double cannelure (suite)

| Référence | Dimensions L x l x h (mm) | Cannelure | Caisses / Paquet | Caisses / Palette |
|------------------------|---------------------------|-----------|------------------|-------------------|
| De 215 à 250 mm | | | | |
| CASC215150155 | 215 x 150 x 155 | Simple | 25 | 2700 |
| CASC220160130 | 220 x 160 x 130 | Simple | 20 | 2400 |
| CASC230190120 | 230 x 190 x 120 | Simple | 20 | 2340 |
| CASC230190160 | 230 x 190 x 160 | Simple | 20 | 2160 |
| CASC230210240 | 230 x 210 x 240 | Simple | 25 | 1100 |
| CASC250150100 | 250 x 150 x 100 | Simple | 25 | 2160 |
| CADC250180140 | 250 x 180 x 140 | Double | 10 | 1200 |
| CASC250180140 | 250 x 180 x 140 | Simple | 20 | 2160 |
| CADC250200150 | 250 x 200 x 150 | Double | 15 | 900 |
| CADC250250100 | 250 x 250 x 100 | Double | 15 | 480 |
| CASC250250100 | 250 x 250 x 100 | Simple | 20 | 1440 |
| CADC250250160 | 250 x 250 x 160 | Double | 10 | 780 |
| CASC250250190 | 250 x 250 x 190 | Simple | 25 | 1100 |
| CADC250250250 | 250 x 250 x 250 | Double | 10 | 900 |
| CASC250250250 | 250 x 250 x 250 | Simple | 20 | 960 |
| De 260 à 300 mm | | | | |
| CASC260200180 | 260 x 200 x 180 | Simple | 20 | 1440 |
| CASC270190120 | 270 x 190 x 120 | Simple | 20 | 1920 |
| CASC280220200 | 280 x 220 x 200 | Simple | 20 | 1440 |
| CASC300200100 | 300 x 200 x 100 | Simple | 20 | 1920 |
| CADC300200170 | 300 x 200 x 170 | Double | 10 | 900 |
| CASC300200170 | 300 x 200 x 170 | Simple | 20 | 1440 |
| CADC300200200 | 300 x 200 x 200 | Double | 10 | 900 |
| CADC300250200 | 300 x 250 x 200 | Double | 10 | 600 |
| CASC300250200 | 300 x 250 x 200 | Simple | 20 | 960 |
| CASC300300100 | 300 x 300 x 100 | Simple | 20 | 960 |
| CADC300300150 | 300 x 300 x 150 | Double | 15 | 480 |
| CASC300300150 | 300 x 300 x 150 | Simple | 25 | 1100 |
| CADC300300200 | 300 x 300 x 200 | Double | 10 | 600 |
| CASC300300200 | 300 x 300 x 200 | Simple | 20 | 560 |
| CADC300300300 | 300 x 300 x 300 | Double | 10 | 600 |
| CASC300300300 | 300 x 300 x 300 | Simple | 20 | 960 |

| Référence | Dimensions L x l x h (mm) | Cannelure | Caisses / Paquet | Caisses / Palette |
|------------------------|---------------------------|-----------|------------------|-------------------|
| De 310 à 345 mm | | | | |
| CASC310215100 | 310 x 215 x 100 | Simple | 20 | 1920 |
| CASC31021560 | 310 x 215 x 60 | Simple | 20 | 1920 |
| CADC310220100 | 310 x 220 x 100 | Double | 15 | 720 |
| CASC310220120 | 310 x 220 x 120 | Simple | 20 | 840 |
| CADC310220150 | 310 x 220 x 150 | Double | 10 | 900 |
| CASC310220150 | 310 x 220 x 150 | Simple | 20 | 960 |
| CASC310220180 | 310 x 220 x 180 | Simple | 20 | 560 |
| CASC310220200 | 310 x 220 x 200 | Simple | 25 | 1440 |
| CASC310220220 | 310 x 220 x 220 | Simple | 25 | 1100 |
| CADC310220250 | 310 x 220 x 250 | Double | 15 | 900 |
| CASC310220250 | 310 x 220 x 250 | Simple | 25 | 960 |
| CASC310220300 | 310 x 220 x 300 | Simple | 25 | 960 |
| CADC315225250 | 315 x 225 x 250 | Double | 20 | 880 |
| CASC315225320 | 315 x 225 x 320 | Simple | 25 | 1100 |
| CASC320220190 | 320 x 220 x 190 | Simple | 20 | 840 |
| CASC320220290 | 320 x 220 x 290 | Simple | 20 | 640 |
| CASC320250180 | 320 x 250 x 180 | Simple | 20 | 880 |
| CADC340240240 | 340 x 240 x 240 | Double | 15 | 600 |
| CASC345220145 | 345 x 220 x 145 | Simple | 20 | 560 |



Caisses américaines
simple et double cannelure

Caisse américaine simple et double cannelure (suite)

| Référence | Dimensions L x l x h (mm) | Cannelure | Caisses / Paquet | Caisses / Palette |
|-----------------|---------------------------|-----------|------------------|-------------------|
| De 350 à 380 mm | | | | |
| CADC350220200 | 350 x 220 x 200 | Double | 10 | 900 |
| CASC350220200 | 350 x 220 x 200 | Simple | 20 | 1440 |
| CADC350230180 | 350 x 230 x 180 | Double | 15 | 480 |
| CASC350230230 | 350 x 230 x 230 | Simple | 20 | 1100 |
| CASC350230250 | 350 x 230 x 250 | Simple | 20 | 960 |
| CADC350230260 | 350 x 230 x 260 | Double | 10 | 480 |
| CASC350250100 | 350 x 250 x 100 | Simple | 20 | 960 |
| CADC350260165 | 350 x 260 x 165 | Double | 10 | 480 |
| CADC350270140 | 350 x 270 x 140 | Double | 10 | 600 |
| CASC350270140 | 350 x 270 x 140 | Simple | 25 | 960 |
| CASC350300150 | 350 x 300 x 150 | Simple | 25 | 1100 |
| CASC350300200 | 350 x 300 x 200 | Simple | 20 | 1040 |
| CADC350300300 | 350 x 300 x 300 | Double | 10 | 160 |
| CADC350350200 | 350 x 350 x 200 | Double | 15 | 300 |
| CASC350350200 | 350 x 350 x 200 | Simple | 20 | 960 |
| CADC350350250 | 350 x 350 x 250 | Double | 10 | 300 |
| CADC350350350 | 350 x 350 x 350 | Double | 10 | 300 |
| CASC350350350 | 350 x 350 x 350 | Simple | 20 | 480 |
| CASC360220180 | 360 x 220 x 180 | Simple | 20 | 560 |
| CADC360240180 | 360 x 240 x 180 | Double | 10 | 450 |
| CASC360240310 | 360 x 240 x 310 | Simple | 20 | 960 |
| CASC360270160 | 360 x 270 x 160 | Simple | 20 | 960 |
| CADC360310155 | 360 x 310 x 155 | Double | 15 | 480 |
| CASC360360250 | 360 x 360 x 250 | Simple | 20 | 480 |
| CASC370340120 | 370 x 340 x 120 | Simple | 20 | 660 |
| CADC370350250 | 370 x 350 x 250 | Double | 15 | 240 |
| CASC380250240 | 380 x 250 x 240 | Simple | 20 | 960 |
| CADC380280180 | 380 x 280 x 180 | Double | 10 | 520 |
| CADC380380200 | 380 x 380 x 200 | Double | 15 | 240 |

| Référence | Dimensions L x l x h (mm) | Cannelure | Caisses / Paquet | Caisses / Palette |
|------------------------|---------------------------|-----------|------------------|-------------------|
| De 400 à 430 mm | | | | |
| CASC400200100 | 400 x 200 x 100 | Simple | 20 | 960 |
| CASC400200200 | 400 x 200 x 200 | Simple | 20 | 560 |
| CASC400250150 | 400 x 250 x 150 | Simple | 20 | 960 |
| CADC400270200 | 400 x 270 x 200 | Double | 10 | 600 |
| CASC400270200 | 400 x 270 x 200 | Simple | 20 | 400 |
| CASC400300100 | 400 x 300 x 100 | Simple | 20 | 1320 |
| CADC400300100 | 400 x 300 x 100 | Double | 15 | 360 |
| CASC400300160 | 400 x 300 x 160 | Simple | 20 | 960 |
| CADC400300180 | 400 x 300 x 180 | Double | 15 | 600 |
| CASC400300180 | 400 x 300 x 180 | Simple | 25 | 400 |
| CASC400300200 | 400 x 300 x 200 | Simple | 20 | 960 |
| CADC400300270 | 400 x 300 x 270 | Double | 15 | 300 |
| CASC400300270 | 400 x 300 x 270 | Simple | 20 | 960 |
| CADC400300300 | 400 x 300 x 300 | Double | 20 | 300 |
| CASC400300300 | 400 x 300 x 300 | Simple | 20 | 480 |
| CASC400330300 | 400 x 330 x 300 | Simple | 25 | 480 |
| CASC400400200 | 400 x 400 x 200 | Simple | 20 | 480 |
| CADC400400200 | 400 x 400 x 200 | Double | 10 | 300 |
| CADC400400300 | 400 x 400 x 300 | Double | 10 | 300 |
| CADC400400400 | 400 x 400 x 400 | Double | 10 | 150 |
| CASC400400400 | 400 x 400 x 400 | Simple | 20 | 240 |
| CADC410310240 | 410 x 310 x 240 | Double | 10 | 260 |
| CASC410310240 | 410 x 310 x 240 | Simple | 25 | 960 |
| CASC430300150 | 430 x 300 x 150 | Simple | 20 | 600 |
| CASC430300300 | 430 x 300 x 300 | Simple | 25 | 400 |
| CADC430300350 | 430 x 300 x 350 | Double | 10 | 300 |
| CADC430310150 | 430 x 310 x 150 | Double | 15 | 280 |
| CADC430310250 | 430 x 310 x 250 | Double | 15 | 240 |
| CASC430310350 | 430 x 310 x 350 | Simple | 25 | 550 |
| CADC430350200 | 430 x 350 x 200 | Double | 15 | 300 |
| CASC430350200 | 430 x 350 x 200 | Simple | 20 | 480 |

Caisse américaine simple et double cannelure (suite)

| Référence | Dimensions L x l x h (mm) | Cannelure | Caisses / Paquet | Caisses / Palette |
|-----------------|---------------------------|-----------|------------------|-------------------|
| De 450 à 480 mm | | | | |
| CADC450280150 | 450 x 280 x 150 | Double | 10 | 300 |
| CASC450280150 | 450 x 280 x 150 | Simple | 20 | 560 |
| CASC450300200 | 450 x 300 x 200 | Simple | 20 | 720 |
| CASC450300230 | 450 x 300 x 230 | Simple | 20 | 960 |
| CASC450300250 | 450 x 300 x 250 | Simple | 20 | 960 |
| CASC450300300 | 450 x 300 x 300 | Simple | 20 | 280 |
| CASC450320170 | 450 x 320 x 170 | Simple | 20 | 720 |
| CADC450350350 | 450 x 350 x 350 | Double | 10 | 300 |
| CASC450350350 | 450 x 350 x 350 | Simple | 20 | 480 |
| CADC450380290 | 450 x 380 x 290 | Double | 10 | 300 |
| CASC450400150 | 450 x 400 x 150 | Simple | 20 | 480 |
| CADC450450450 | 450 x 450 x 450 | Double | 10 | 150 |
| CASC450450450 | 450 x 450 x 450 | Simple | 20 | 240 |
| CADC460260260 | 460 x 260 x 260 | Double | 10 | 300 |
| CASC460260260 | 460 x 260 x 260 | Simple | 20 | 960 |
| CADC470320250 | 470 x 320 x 250 | Double | 20 | 440 |
| CADC480280330 | 480 x 280 x 330 | Double | 10 | 300 |
| CASC480280330 | 480 x 280 x 330 | Simple | 20 | 480 |
| CASC480310270 | 480 x 310 x 270 | Simple | 20 | 480 |
| CASC480330300 | 480 x 330 x 300 | Simple | 20 | 440 |
| CADC480380270 | 480 x 380 x 270 | Double | 15 | 240 |



Pour plus d'informations
concernant les solutions
d'emballage, n'hésitez pas
consultez-nous

| Référence | Dimensions L x l x h (mm) | Cannelure | Caisses / Paquet | Caisses / Palette |
|------------------------|---------------------------|-----------|------------------|-------------------|
| De 500 à 540 mm | | | | |
| CADC500300150 | 500 x 300 x 150 | Double | 10 | 300 |
| CASC500300150 | 500 x 300 x 150 | Simple | 20 | 520 |
| CADC500300200 | 500 x 300 x 200 | Double | 10 | 300 |
| CASC500300200 | 500 x 300 x 200 | Simple | 20 | 280 |
| CADC500300300 | 500 x 300 x 300 | Double | 10 | 300 |
| CASC500300300 | 500 x 300 x 300 | Simple | 20 | 480 |
| CADC500310310 | 500 x 310 x 310 | Double | 15 | 240 |
| CADC500330250 | 500 x 330 x 250 | Double | 10 | 300 |
| CASC500330250 | 500 x 330 x 250 | Simple | 20 | 480 |
| CADC500350300 | 500 x 350 x 300 | Double | 10 | 300 |
| CASC500400200 | 500 x 400 x 200 | Simple | 20 | 480 |
| CADC500400250 | 500 x 400 x 250 | Double | 10 | 300 |
| CASC500400250 | 500 x 400 x 250 | Simple | 20 | 440 |
| CADC500400300 | 500 x 400 x 300 | Double | 10 | 300 |
| CASC500400300 | 500 x 400 x 300 | Simple | 20 | 480 |
| CADC500400350 | 500 x 400 x 350 | Double | 10 | 300 |
| CASC500400350 | 500 x 400 x 350 | Simple | 20 | 480 |
| CADC500400400 | 500 x 400 x 400 | Double | 10 | 150 |
| CASC500400400 | 500 x 400 x 400 | Simple | 20 | 220 |
| CASC500500200 | 500 x 500 x 200 | Simple | 25 | 250 |
| CASC500500300 | 500 x 500 x 300 | Double | 10 | 150 |
| CADC500500500 | 500 x 500 x 500 | Double | 10 | 150 |
| CASC500500500 | 500 x 500 x 500 | Simple | 20 | 240 |
| CADC540340320 | 540 x 340 x 320 | Double | 15 | 240 |
| CASC540360320 | 540 x 360 x 320 | Simple | 20 | 480 |
| CADC540440450 | 540 x 440 x 450 | Double | 10 | 120 |

Caisse américaine simple et double cannelure (suite)

| Référence | Dimensions L x l x h (mm) | Cannelure | Caisses / Paquet | Caisses / Palette |
|------------------------|---------------------------|-----------|------------------|-------------------|
| De 550 à 600 mm | | | | |
| CADC550350350 | 550 x 350 x 350 | Double | 10 | 300 |
| CASC550400400 | 550 x 400 x 400 | Simple | 20 | 240 |
| CADC580480400 | 580 x 480 x 400 | Double | 10 | 120 |
| CADC586386275 | 586 x 386 x 275 | Double | 15 | 150 |
| CADC600300300 | 600 x 300 x 300 | Double | 10 | 260 |
| CASC600300300 | 600 x 300 x 300 | Simple | 20 | 480 |
| CADC600400100 | 600 x 400 x 100 | Double | 10 | 300 |
| CASC600400100 | 600 x 400 x 100 | Simple | 20 | 720 |
| CASC600400150 | 600 x 400 x 150 | Simple | 20 | 280 |
| CADC600400150 | 600 x 400 x 150 | Double | 10 | 160 |
| CADC600400200 | 600 x 400 x 200 | Double | 10 | 300 |
| CASC600400200 | 600 x 400 x 200 | Simple | 20 | 480 |
| CASC600400250 | 600 x 400 x 250 | Simple | 20 | 280 |
| CADC600400250 | 600 x 400 x 250 | Double | 10 | 300 |
| CADC600400300 | 600 x 400 x 300 | Double | 10 | 150 |
| CASC600400300 | 600 x 400 x 300 | Simple | 20 | 480 |
| CASC600400350 | 600 x 400 x 350 | Simple | 20 | 200 |
| CADC600400400 | 600 x 400 x 400 | Double | 10 | 150 |
| CASC600400400 | 600 x 400 x 400 | Simple | 20 | 220 |
| CASC600500400 | 600 x 500 x 400 | Simple | 20 | 240 |
| CADC600600250 | 600 x 600 x 250 | Double | 10 | 150 |
| CADC600600400 | 600 x 600 x 400 | Double | 10 | 150 |
| CADC600600600 | 600 x 600 x 600 | Double | 10 | 120 |
| De 650 à 700 mm | | | | |
| CADC650450400 | 650 x 450 x 400 | Double | 10 | 120 |
| CADC650500450 | 650 x 500 x 450 | Double | 10 | 120 |
| CASC650500450 | 650 x 500 x 450 | Simple | 20 | 240 |
| CADC650550500 | 650 x 550 x 500 | Double | 10 | 80 |
| CADC650600600 | 650 x 600 x 600 | Double | 10 | 80 |
| CASC700300150 | 700 x 300 x 150 | Simple | 20 | 480 |
| CADC700350300 | 700 x 350 x 300 | Double | 10 | 160 |
| CASC700350300 | 700 x 350 x 300 | Simple | 20 | 480 |
| CADC700400400 | 700 x 400 x 400 | Double | 10 | 150 |

| Référence | Dimensions L x l x h (mm) | Cannelure | Caisses / Paquet | Caisses / Palette |
|--------------------------------|---------------------------|-----------|------------------|-------------------|
| De 650 à 700 mm (suite) | | | | |
| CASC700400400 | 700 x 400 x 400 | Simple | 20 | 240 |
| CASC700450160 | 700 x 450 x 160 | Simple | 20 | 280 |
| CADC700500300 | 700 x 500 x 300 | Double | 10 | 150 |
| CASC700500300 | 700 x 500 x 300 | Simple | 20 | 200 |
| CADC700500500 | 700 x 500 x 500 | Double | 10 | 120 |
| CASC700500500 | 700 x 500 x 500 | Simple | 20 | 240 |
| CADC700700700 | 700 x 700 x 700 | Double | 10 | 120 |
| De 780 à 1200 mm | | | | |
| CADC780380300 | 780 x 380 x 300 | Double | 10 | 120 |
| CADC780580400 | 780 x 580 x 400 | Double | 10 | 120 |
| CADC780580500 | 780 x 580 x 500 | Double | 10 | 120 |
| CADC800400500 | 800 x 400 x 500 | Double | 10 | 120 |
| CADC800500150 | 800 x 500 x 150 | Double | 10 | 160 |
| CADC800500200 | 800 x 500 x 200 | Double | 10 | 150 |
| CASC800500200 | 800 x 500 x 200 | Simple | 20 | 240 |
| CADC800500250 | 800 x 500 x 250 | Double | 10 | 80 |
| CADC800500300 | 800 x 500 x 300 | Double | 10 | 120 |
| CADC800500400 | 800 x 500 x 400 | Double | 10 | 150 |
| CASC800500400 | 800 x 500 x 400 | Simple | 20 | 240 |
| CADC800500500 | 800 x 500 x 500 | Double | 10 | 120 |
| CASC800500500 | 800 x 500 x 500 | Simple | 20 | 240 |
| CASC800600300 | 800 x 600 x 300 | Simple | 20 | 220 |
| CASC800600400 | 800 x 600 x 400 | Simple | 20 | 220 |
| CADC800600600 | 800 x 600 x 600 | Double | 10 | 150 |
| CASC800600600 | 800 x 600 x 600 | Simple | 20 | 240 |
| CADC800600800 | 800 x 600 x 800 | Double | 10 | 120 |
| CADC1000500500 | 1000 x 500 x 500 | Double | 10 | 120 |
| CADC1000700500 | 1000 x 700 x 500 | Double | 10 | 120 |
| CADC1150550550 | 1150 x 550 x 550 | Double | 10 | 120 |
| CADC1180780550 | 1180 x 780 x 550 | Double | 10 | 50 |
| CADC1180780750 | 1180 x 780 x 750 | Double | 10 | 80 |
| CADC1190795625 | 1190 x 795 x 625 | Double | 10 | 80 |
| CADC1200800625 | 1200 x 800 x 625 | Double | 10 | 120 |
| CADC1200800850 | 1200 x 800 x 850 | Double | 10 | 80 |

Caisse GALIA

CAISSE GALIA A

La plus économique !

- Conforme aux normes GALIA, les formats sont adaptés pour des palettes stables et homogènes
- Idéale pour tous les secteurs d'activités
- Simple ou double cannelure
- Livrées à plat, en paquet complet



| Référence | Dimensions L x l x h (mm) | Type | Caisses / Paquet | Caisses / Palette |
|--------------|---------------------------|------|------------------|-------------------|
| CAGALIADDA16 | 300 x 200 x 125 | A16 | 20 | 1920 |
| CAGALIADDA15 | 300 x 200 x 200 | A15 | 20 | 1040 |
| CAGALIADDA14 | 400 x 300 x 150 | A14 | 20 | 480 |
| CAGALIADDA13 | 400 x 300 x 200 | A13 | 20 | 480 |
| CAGALIADDA12 | 400 x 300 x 300 | A12 | 20 | 480 |
| CAGALIADDA11 | 600 x 400 x 200 | A11 | 20 | 240 |
| CAGALIADDA10 | 600 x 400 x 250 | A10 | 20 | 240 |
| CAGALIADDA9 | 600 x 400 x 300 | A9 | 20 | 240 |
| CAGALIADDA8 | 1000 x 400 x 300 | A8 | 20 | 140 |
| CAGALIADDA6 | 1000 x 600 x 300 | A6 | 20 | 120 |

CAISSE GALIA C AVEC COUVERCLE

Pratique et économique !

| Référence | Dimensions L x l x h (mm) | Caisses / Paquet | Caisses / Palette |
|--------------|---------------------------|------------------|-------------------|
| CAGALIADDC40 | 300 x 200 x 90 | 20 | 2400 |
| CAGALIADDC16 | 300 x 200 x 125 | 20 | 1920 |
| CAGALIADDC15 | 300 x 200 x 200 | 20 | 1440 |
| CAGALIADDC14 | 400 x 300 x 150 | 20 | 480 |
| CAGALIADDC13 | 400 x 300 x 200 | 20 | 480 |
| CAGALIADDC12 | 400 x 300 x 300 | 20 | 480 |
| CAGALIADDC11 | 600 x 400 x 200 | 20 | 240 |
| CAGALIADDC10 | 600 x 400 x 250 | 20 | 240 |
| CAGALIADDC9 | 600 x 400 x 300 | 20 | 240 |



Carton d'envoi Eurobox

Envoyez de façon sécurisée vos colis !

Le carton Eurobox à fond automatique se combine parfaitement aux dimensions d'une palette Europe. Cela permet d'optimiser le transport, le stockage et de réduire les coûts.

- Facile à monter et à fermer sans adhésif
- Simple cannelure
- Sécurise l'envoi avec la bande autocollante et sa bande d'arrachage
- Pliage parfait avec le fond automatique à recouvrement complet
- Existe en plusieurs dimensions : S, M, L



| Référence | Dimensions Int L x l x h (mm) | Dimensions Ext L x l x h (mm) | Boîtes / Palette |
|-----------|----------------------------------|----------------------------------|---------------------|
| S1 | 145 x 95 x 140 | 150 x 100 x 150 | 20 |
| S2 | 195 x 95 x 90 | 200 x 100 x 100 | 20 |
| S3 | 195 x 145 x 90 | 200 x 150 x 100 | 20 |
| S4 | 195 x 145 x 140 | 200 x 150 x 150 | 20 |
| S5 | 195 x 145 x 190 | 200 x 150 x 200 | 20 |
| S6 | 194 x 194 x 87 | 200 x 200 x 100 | 20 |
| S7 | 194 x 194 x 187 | 200 x 200 x 200 | 20 |
| S8 | 194 x 194 x 387 | 200 x 200 x 400 | 20 |
| M1 | 294 x 94 x 137 | 300 x 100 x 150 | 20 |
| M2 | 294 x 94 x 287 | 300 x 100 x 300 | 20 |
| M3 | 294 x 94 x 387 | 300 x 100 x 400 | 20 |
| M4 | 294 x 194 x 87 | 300 x 200 x 100 | 20 |
| M5 | 294 x 194 x 137 | 300 x 200 x 150 | 20 |
| M6 | 294 x 194 x 187 | 300 x 200 x 200 | 20 |

| Référence | Dimensions Int L x l x h (mm) | Dimensions Ext L x l x h (mm) | Boîtes / Palette |
|-----------|----------------------------------|----------------------------------|---------------------|
| M7 | 294 x 194 x 287 | 300 x 200 x 300 | 20 |
| M8 | 294 x 194 x 387 | 300 x 200 x 400 | 20 |
| L1 | 394 x 94 x 87 | 400 x 100 x 100 | 20 |
| L2 | 394 x 94 x 387 | 400 x 100 x 400 | 20 |
| L3 | 394 x 144 x 87 | 400 x 150 x 100 | 20 |
| L4 | 394 x 144 x 137 | 400 x 150 x 150 | 20 |
| L5 | 394 x 144 x 187 | 400 x 150 x 200 | 20 |
| L6 | 394 x 144 x 287 | 400 x 150 x 300 | 20 |
| L7 | 394 x 144 x 387 | 400 x 150 x 400 | 20 |
| L8 | 394 x 194 x 87 | 400 x 200 x 100 | 20 |
| L9 | 394 x 194 x 387 | 400 x 200 x 400 | 20 |
| L10 | 394 x 294 x 287 | 400 x 300 x 300 | 20 |
| L11 | 394 x 294 x 387 | 400 x 300 x 400 | 20 |
| L12 | 394 x 394 x 387 | 400 x 400 x 400 | 20 |

Carton d'expédition de bouteille

Carton rectangulaire pour bouteille

Le carton d'expédition idéal pour l'envoi de bouteilles de vin 0.75 cl. Il permet un emballage simple, rapide et en toute sécurité grâce à sa conception en une seule pièce.

- Certifié par DHL pour l'envoi de bouteille
- Renforcement des arêtes sur le pourtour
- Protection des angles
- Fermeture autocollante
- Ouverture facilitée grâce à la bande d'arrachage intégrée
- Conception intérieure spéciale pour l'envoi en sécurité



| Référence | Dimensions L x l x h (mm) | Nombre de bouteille | Caisses / Palette |
|-----------|------------------------------|------------------------|-------------------|
| 601985 | 305 x 74 x 74 | 1 | 10 |
| 601986 | 220 x 115 x 3950 | 2 | 10 |
| 601987 | 315 x 125 x 395 | 3 | 10 |
| 601990 | 320 x 220 x 410 | 6 | 10 |

Coffret bouteille

Carton cadeau pour bouteilles de vin



- Design attrayant avec impression flexo sobre
- Facile à monter
- Les découpes rendent l'étiquette visible et permettent de maintenir les bouteilles en place
- Carton de 1, 2 ou 3 bouteilles avec poignée de transport pratique
- Qualité brun kraft à double cannelure

Tube carton rond

Idéal pour l'envoi de produits souples, affiches, posters, photos ainsi que les objets cylindriques !

- Fabriqué en carton spiralé très rigide
- Protège les produits contre l'écrasement des marchandises
- Fermeture et ouverture faciles avec 2 embouts en plastique



| Référence | Longueur utile (mm) | Longueur totale (mm) | Tubes / colis | Tubes / Palette |
|----------------------------------|---------------------|----------------------|---------------|-----------------|
| Diamètre intérieur 40 mm | | | | |
| Tube310340 | 310 | 340 | 100 | 1600 |
| Tube350380 | 350 | 380 | 100 | 1600 |
| Tube380410 | 380 | 410 | 100 | 1600 |
| Tube450480 | 450 | 480 | 100 | 1600 |
| Diamètre intérieur 50 mm | | | | |
| Tube430460 | 430 | 460 | 50 | 600 |
| Tube500530 | 500 | 530 | 50 | 600 |
| Tube640670 | 640 | 670 | 50 | 600 |
| Tube850880 | 850 | 880 | 50 | 600 |
| Diamètre intérieur 60 mm | | | | |
| Tube430460 | 430 | 460 | 50 | 600 |
| Tube500530 | 500 | 530 | 50 | 600 |
| Tube640670 | 640 | 670 | 50 | 600 |
| Tube750780 | 750 | 780 | 50 | 600 |
| Tube850880 | 850 | 880 | 50 | 600 |
| Diamètre intérieur 80 mm | | | | |
| Tube650680 | 650 | 680 | 25 | 300 |
| Tube850880 | 850 | 880 | 25 | 300 |
| Diamètre intérieur 100 mm | | | | |
| Tube650680 | 650 | 680 | 25 | 150 |
| Tube850880 | 850 | 880 | 25 | 150 |
| Tube10001030 | 1000 | 1030 | 25 | 150 |

Boîte postale

Simple, solide et pratique !

- Facile à monter, rapide à fermer
- Protection renforcée contre les chocs et l'écrasement
- Ne nécessite pas de ruban adhésif pour la fermeture
- Livraison à plat

| Référence | Dimensions L x l x h (mm) | Boîtes / Palette |
|-------------|---------------------------|------------------|
| BP1008060 | 100 x 80 x 60 | 5600 |
| BP1207040 | 120 x 70 x 40 | 5250 |
| BP12010080 | 120 x 100 x 80 | 3900 |
| BP14012060 | 140 x 120 x 60 | 5200 |
| BP15010070 | 150 x 100 x 70 | 3900 |
| BP15015060 | 150 x 150 x 60 | 2600 |
| BP1608080 | 160 x 80 x 80 | 3900 |
| BP160120110 | 160 x 120 x 110 | 2600 |
| BP18010050 | 180 x 100 x 50 | 3600 |
| BP200100100 | 200 x 100 x 100 | 2600 |
| BP20014075 | 200 x 140 x 75 | 2800 |
| BP20020070 | 200 x 200 x 70 | 2600 |
| BP24017050 | 240 x 170 x 50 | 2600 |
| BP250100100 | 250 x 100 x 100 | 1400 |
| BP250150100 | 250 x 150 x 100 | 2600 |
| BP250200100 | 250 x 200 x 100 | 1300 |
| BP28020080 | 280 x 200 x 80 | 1950 |
| BP300240100 | 300 x 240 x 100 | 1300 |
| BP31021570 | 310 x 215 x 70 | 2600 |
| BP330100100 | 330 x 100 x 100 | 1300 |
| BP33025080 | 330 x 250 x 80 | 1300 |
| BP350220130 | 350 x 220 x 130 | 1300 |
| BP430300120 | 430 x 300 x 120 | 1300 |



Pochette porte-documents



Protégez vos documents pendant la livraison !

- En plastique polyéthylène très résistant
- Pochette imprimée "documents ci-inclus"
- Protège vos documents des intempéries
- Colle sur tous les supports, carton, plastique, métal, bois...



| Référence | Format | Dimensions l x h (mm) | Pochettes / Carton |
|-----------|-----------------------|-----------------------|--------------------|
| A6DCI | A6 = A4 plié en 4 | 160 x 115 | 1000 |
| DLFRDCI | 1/3 A4 = A4 plié en 3 | 225 x 115 | 1000 |
| A5DCI | A5 = A4 plié en 2 | 225 x 165 | 1000 |
| A4DCI | A4 | 310 x 240 | 500 |



Toutes nos pochettes porte-documents sont disponibles en **version papier** avec ou sans écritures



Pour plus d'informations

concernant les solutions d'emballage, rendez-vous sur notre site internet sedemballage.com

Plaque intercalaire pour palette

Sépare, cale et protège !

- Apporte une meilleure stabilité à vos palettes
- Protège les produits de la poussière et de l'humidité
- Peut être utilisée en fond de palette ou en coiffe

Disponible en **carton ondulé** ou en **carton compact** pour une protection supérieure



Carton ondulé



Carton compact



Intercalaires carton ondulé



Intercalaires carton compact

| Référence | Dimensions l x L (mm) | Plaques / Palette |
|---|-----------------------|-------------------|
| Carton ondulé (360 g/m²) | | |
| 11315076 | 770 x 1170 | 500 |
| 1200X1000 | 970 x 1170 | 500 |
| Carton compact (450 g/m²) | | |
| GRIS830X1230 | 800 x 1200 | 2000 |
| INT1200X1000F4 | 970 x 1170 | 2000 |

Intercalire antiglisse

Stabilise vos produits !

- Supporte une inclinaison jusqu'à 45°
- Traitement antiglisse sur les deux faces
- Apte au contact alimentaire

| Référence | Dimensions l x L (mm) | Plaques / Palette |
|------------------|-----------------------|-------------------|
| INTANTIGLISSE | 740 x 1140 | 5000 |
| INTANTIGLISSE770 | 770 x 1120 | 5000 |
| INTANTIGLISSE970 | 970 x 1180 | 5000 |



Papier antiglisse

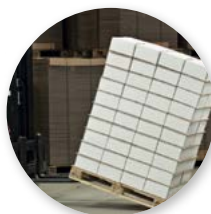

Fermer



- 39.....**Ruban adhésif** manuel/automatique
- 42.....**Ruban adhésif** technique
- 44.....**Bande** gommée
- 44.....**Dévidoir** pour ruban adhésif
- 45.....**Machine** pour ruban adhésif
- 46.....**Pistolet** à colle
- 46.....**Film adhésif** de protection



Le ruban adhésif se compose d'un film support et de colle. La qualité dépend donc du type de colle et de l'épaisseur du film.

Conseils d'utilisation

Afin de conserver leur qualité et un usage parfait, pensez à stocker vos adhésifs à température ambiante (20°).

Pour une application parfaite, exercer une légère pression sur le ruban pour augmenter son adhérence.



| | PVC | | POLYPROPYLÈNE | | KRAFT |
|-------------------------------|-------------|----------|---------------|-------------|-----------------|
| | Solvant | Hot Melt | Solvant | Acrylique | Colle naturelle |
| Performance | | | | | |
| Caisses jusqu'à 20 kg | ••• | •• | ••• | •• | •• |
| Caisses entre 20 et 40kg | •• | • | •• | • | • |
| Support | | | | | |
| Couverture kraft | ••• | ••• | ••• | •• | ••• |
| Couverture recyclée | • | •• | •• | Déconseillé | ••• |
| Conditions de stockage | | | | | |
| Résistance aux UV | • | • | • | ••• | •• |
| Résistance à l'humidité | •• | •• | ••• | •• | • |
| Variations de températures | •• | • | ••• | •• | ••• |
| Confort | | | | | |
| Application | Silencieuse | Bruyante | Bruyante | Silencieuse | Silencieuse |
| Déroulement rapide | • | ••• | •• | ••• | ••• |

• Moyen •• Bon ••• Très bon



Ruban adhésif personnalisable



Déroulement silencieux

Ruban adhésif manuel /automatique

RUBAN ADHÉSIF POLYPROPYLENE ACRYLIQUE



Pour les charges légères et moyennes !

- Résistant face aux U.V et aux températures basses
- Bonne tenue au stockage
- Préconisé pour les charges légères jusqu'à 20 kg



Havane



Transparent

| Référence | Largeur (mm) x longueur (m) | Épaisseur (μ) | Couleur | Rouleaux / Colis |
|---------------|-----------------------------|---------------|----------------------|------------------|
| Manuel | | | | |
| ACRYHS4810028 | 48 x 100 | 28 | Havane / Transparent | 36 |
| PPACR75100 | 75 x 100 | 35 | Havane / Transparent | 24 |
| PPACR100100 | 100 x 100 | 35 | Havane / Transparent | 18 |

RUBAN ADHÉSIF POLYPROPYLENE HOTMELT



La solution la plus économique !

- Adhésivité immédiate et longue durée
- Résistant face aux fortes températures et à l'humidité
- Préconisé pour les charges légères jusqu'à 20 kg

| Référence | Largeur (mm) x longueur (m) | Épaisseur (μ) | Couleur | Rouleaux / Colis |
|--------------------|-----------------------------|---------------|----------------------|------------------|
| Manuel | | | | |
| HMH48100 | 48 x 100 | 28 | Havane / Transparent | 36 |
| HMT75100 | 75 x 100 | 28 | Havane / Transparent | 24 |
| Automatique | | | | |
| HMT48990 | 48 x 990 | 28 | Havane / Transparent | 6 |
| HMB481000 | 48 x 990 | 28 | Blanc | 6 |
| HMV501000 | 50 x 1000 | 28 | Vert claire / Rouge | 6 |



Manuel



Automatique

RUBAN ADHÉSIF POLYPROPYLENE SOLVANT



Idéal pour le stockage longue durée !

- Bonne adhésivité sur tous supports
- Résistant face aux variations de températures
- Préconisé pour les charges lourdes et le stockage de longue durée

| Référence | Largeur (mm) x longueur (m) | Épaisseur (μ) | Couleur | Rouleaux / Colis |
|--------------------|-----------------------------|---------------|----------------------|------------------|
| Manuel | | | | |
| PPSH48100 | 48 x 100 | 30 | Havane / Transparent | 36 |
| PPSH4810035 | 48 x 100 | 35 | Havane | 36 |
| Automatique | | | | |
| OPPT481000 | 48 x 990 | 30 | Transparent | 6 |

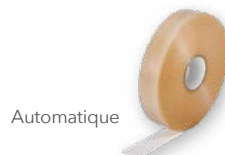

Automatique



Manuel

RUBAN ADHÉSIF PVC



La solution polyvalente !

- Adhésivité forte et immédiate
- Bonne résistance à l'humidité
- Préconisé pour les charges jusqu'à 30 kg



Les rubans adhésifs PVC sont disponibles en **couleur rouge, vert, bleu et jaune**



| Référence | Largeur (mm) x longueur (m) | Épaisseur (μ) | Couleur | Rouleaux / Colis |
|--------------------|-----------------------------|---------------|-------------|------------------|
| Manuel | | | | |
| PVCT19X66 | 19 x 66 | 35 | Transparent | 96 |
| PVCT25X66 | 25 x 66 | 35 | Transparent | 72 |
| PVCT50X66 | 48 x 66 | 35 | Transparent | 36 |
| PVCB50100 | 48 x 100 | 35 | Blanc | 36 |
| PVCH50X66 | 50 x 66 | 35 | Havane | 36 |
| Automatique | | | | |
| PVCH50600 | 50 x 600 | 35 | Havane | 6 |



Manuel



Pour une utilisation simple et efficace, **pensez au dérouleur semi-automatique page 45**

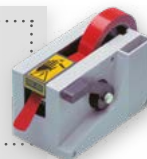

RUBAN ADHÉSIF KRAFT



La solution écologique !

- Fabriqué à partir de ressources renouvelables
- 100% recyclable
- Ferme efficacement et esthétiquement vos cartons
- Se coupe à la main
- Préconisé pour les charges jusqu'à 30 kg

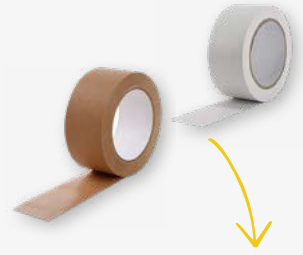

| Référence | Largeur (mm) x longueur (m) | Épaisseur (g/m ²) | Rouleaux / Colis |
|---------------|-----------------------------|-------------------------------|------------------|
| Manuel | | | |
| KRAFT48X50 | 48 x 50 | 60 | 36 |

RUBAN ADHÉSIF AVEC MESSAGE

Sécurisez vos produits !

- Idéal pour fermer vos cartons et indiquer les précautions à prendre lors de la manipulation des produits
- Impression rouge sur fond blanc



| Référence | Largeur (mm) x longueur (m) | Épaisseur (μ) | Impression | Rouleaux / Colis |
|---------------|-----------------------------|---------------|-------------------|------------------|
| Manuel | | | | |
| PPBGAR | 48 x 100 | 28 | Bande de garantie | 36 |
| PPF50100 | 48 x 100 | 28 | Fragile | 36 |



PERSONNALISEZ VOTRE RUBAN ADHÉSIF !

Transformez vos emballages en support de communication avec nos rubans adhésifs personnalisables



Contactez notre expert au **03 23 54 52 00**

Ruban adhésif technique

RUBAN ADHÉSIF ARMÉ CHAÎNE ET TRAME

Pour les produits lourds !

- Composé d'un support polypropylène et d'une grille de fils en fibre de verre en longueur et largeur
- Excellente adhésivité sur tous supports
- Résistant face aux conditions de stockage difficiles et en extérieur
- Ultra-résistant, renforce vos cartons et assure la sécurité des produits lourds
- Indéchirable dans la largeur et la longueur

| Référence | Largeur (mm) x longueur (m) | Rouleaux / Colis |
|------------|-----------------------------|------------------|
| ARMECT2550 | 25 x 50 | 72 |
| ARMECT5050 | 50 x 50 | 36 |

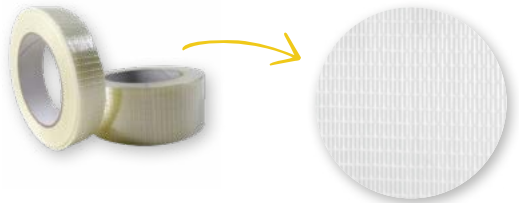

RUBAN ADHÉSIF ARMÉ FIL À FIL

Pour la fermeture de vos produits lourds !

- Composé d'un support polypropylène et d'une grille de fils en fibre de verre en longueur
- Excellente adhésivité sur tous supports
- Ultra-résistant, renforce vos cartons et assure la sécurité des produits lourds
- Également adapté à la palettisation, au bottelage et au regroupement de produits
- Indéchirable dans la largeur

| Référence | Largeur (mm) x longueur (m) | Rouleaux / Colis |
|--------------|-----------------------------|------------------|
| ARMEFF1550 | 15 x 50 | 48 |
| FILAFIL25X50 | 25 x 50 | 36 |
| FILAFIL50X50 | 50 x 50 | 18 |



RUBAN ADHÉSIF DE MASQUAGE

Le ruban multi-usage !

- Pour marquer, protéger et maintenir vos produits
- Idéal pour toutes les surfaces
- S'enlève sans trace et sans s'arracher



| Référence | Largeur (mm) x longueur (m) | Résistance à la température | Rouleaux / Colis |
|-------------|-----------------------------|-----------------------------|------------------|
| MASK19X50 | 19 x 50 | 60° | 96 |
| MASK19X5080 | 19 x 50 | 80° | 96 |
| MASK25X50 | 25 x 50 | 80° | 72 |
| MASK38X50 | 38 x 50 | 60° | 48 |
| MASK38X5080 | 38 x 50 | 80° | 48 |
| MASK50X50 | 50 x 50 | 60° | 36 |



N'hésitez pas à nous contacter concernant les adhésifs

RUBAN ADHÉSIF DOUBLE FACE

Pour la pose de revêtement de sol !

- Idéal pour de multiples utilisations sans contraintes particulières
- Support polypropylène, colle acrylique
- Adhésif double face protégé par un papier siliconé

| Référence | Largeur (mm) x longueur (m) | Rouleaux / Colis |
|-----------|-----------------------------|------------------|
| DFPO2525 | 25 x 50 | 72 |
| DFPO5025 | 50 x 25 | 36 |



Bande gommée



Fermeture efficace et écologique !

- Fabriquée à partir de papier kraft, la bande gommée est 100% recyclée et 100% recyclable
- Sa colle végétale s'active à l'eau et pénètre dans les fibres du carton assurant une forte résistance de fermeture
- La bande gommée forme un emballage homogène avec le carton, résistant et inviolable

| Référence | Grammage (g/m ²) | Largeur (mm) x longueur (m) | Rouleaux / Colis |
|--------------|------------------------------|-----------------------------|------------------|
| BANDEGOM6040 | 60 | 40 x 200 | 18 |
| BANDEGOM6050 | 60 | 50 x 200 | 18 |
| BANDEGOM6060 | 60 | 60 x 200 | 12 |
| BANDEGOM6070 | 60 | 70 x 200 | 12 |
| BANDEGOM7060 | 70 | 60 x 200 | 12 |
| BANDEGOM7070 | 70 | 70 x 200 | 12 |
| BANDEGOM9070 | 90 | 70 x 200 | 12 |



Pour une utilisation optimale, pensez à l'humecteur DAT AUTO page 46



Dévidoir pour ruban adhésif

DÉVIDOIR STANDARD

- Lame affûtée idéale pour découper efficacement tous les rubans adhésifs
- Frein réglable pour ajuster la vitesse de déroulement
- Châssis métal et plastique ultra-léger
- Poignée plastique ergonomique

| Référence | Largeur rouleau (mm) | Poids (g) |
|-----------|----------------------|-----------|
| H11CP | 50 | 410 |
| H75CP | 75 | 630 |



DÉVIDOIR POUR USAGE INTENSIF

- Lame à dents acérées en acier trempé garantissant une découpe nette de tous les rubans adhésifs
- Frein réglable pour ajuster la tension lors du déroulage
- Structure acier et poignée plastique ultra résistante



AD104/107

| Référence | Largeur rouleau (mm) | Poids (g) |
|-----------|----------------------|-----------|
| AD104 | 50 | 645 |
| AD107 | 75 | 730 |

DEVIDOIR ESCARGOT

Dévidoir polyvalent vous permettant de couper tous types d'adhésifs !

- Coque ergonomique et ultra pratique à l'usage
- Protection du ruban contre la poussière et les chocs
- Coupe nette et aisée
- Mécanisme de frein et de tension du ruban



| Référence | Largeur rouleau (mm) | Poids (g) |
|-----------|----------------------|-----------|
| CSAC200F | 25 | 400 |
| A201 | 50 | 550 |

Machine pour ruban adhésif

DISTRIBUTEUR SEMI-AUTOMATIQUE D'ADHÉSIF

Facilitez-vous la tâche !

- Le ruban se présente à la longueur pré-sélectionnée
- Longueur de coupe de 2 à 10 cm
- Pour adhésifs polypropylène (PP) et polychlorure de vinyle (PVC)



DISTRI60

| Référence | Largeur rouleau (mm) | Poids (kg) |
|-----------|----------------------|------------|
| DISTRI60 | 15 à 25 | 1,6 |

FERMEUSE DE CAISSE LM TAPE

La machine LM Tape permet la fermeture semi-automatique des rabats inférieurs et supérieurs des cartons par l'application de ruban adhésif.



Pour plus d'informations sur cette machine, rendez-vous page 14



Cadence

Jusqu'à 800 boîtes/heure



HUMECTEUR DAT AUTO

Performant et fiable !

- Distributeur automatique de bande gommée
- Modèle électronique à consommation réduite pour la fermeture de boîtes en carton avec de la bande gommée
- La colle pénètre dans les fibres du carton ce qui assure une forte résistance de fermeture



| Référence | Largeur ruban (mm) | Longueur ruban (mm) | Diamètre rouleau (mm) |
|-----------|--------------------|---------------------|-----------------------|
| DAT AUTO | 20 à 100 | 100 à 1100 | Maximum 200 |

Pistolet à colle

PISTOLET À COLLE K3360

Pour le collage thermofusible !

| Référence | Température | Type de colle |
|-----------|-------------|-----------------|
| K3360 | 140° à 220° | Bâtonnets 12 mm |



COLLE THERMOFUSIBLE EN BÂTONNETS



| Référence | Aspect | Diamètre bâtonnets | Kg / carton |
|-----------|------------|--------------------|-------------|
| 0018 | Ivoire | Bâtonnets 12 mm | 20 |
| 0019 | Jaune pâle | Bâtonnets 12 mm | 20 |

Film adhésif de protection

| Référence | Laize (mm) | Longueur (m) | Épaisseur (μ) | Couleur |
|------------|------------|--------------|---------------|---------|
| FILMPROTEC | 500 | 100 | 50 | Bleu |

Film adhésif destiné à l'emballage, l'entreposage, le transport ou encore la protection de surfaces.

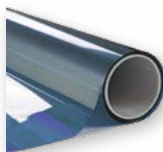

Cercler



- 49.....Feuillard polypropylène
- 54.....Feuillard polyester
- 56.....Feuillard textile
- 60.....Feuillard acier



Comment bien choisir son feillard ?

Le choix du feillard s'effectue en fonction de différents paramètres :

- La nature de la charge (poids, élasticité)
- Les manipulations et les modes de transport
- Les conditions de stockage
- Les équipements existants

Sécuriser



Maintenir

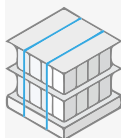

Regrouper



Fermer



Compresser

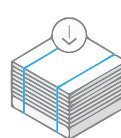

| | POLYPROPYLÈNE (PP) | POLYESTER (PET) | TEXTILE | ACIER |
|----------------|---|---|---|---------------------------------------|
| Type de charge | Légères et moyennes | Très lourdes | Lourdes et fragiles | Très lourdes |
| Fermeture | Tendeur manuel Tendeur électrique | Tendeur manuel Tendeur électrique | Tendeur manuel | Tendeur manuel Tendeur pneumatique |
| Dimensions | 4 à 16 mm | 8 à 25 mm | 10 à 40 mm | 13 à 32 mm |
| Avantages | Recyclable Imprimable Économique Léger, souple, non blessant | Recyclable Maniable sans risque Très résistant à la rupture et aux chocs Résistant aux conditions difficiles | Économique Très résistant à la rupture Léger, souple, non blessant Capacité d'allongement importante | Ultra résistant |

Feuillard polypropylène



Simple et économique !

Le **feuillard polypropylène** permet un cerclage de haute qualité pour vos colis et palettes.

- Utilisation manuelle, sur machine ou tendeur
- Parfaite jonction par friction ou thermosoudure
- Allongement possible jusqu'à 50%
- Idéal pour les cadences élevées
- Disponible en version grainée ou lisse



PERSONNALISEZ VOTRE FEUILLARD !

Transformez vos emballages en support de communication avec nos feuillards personnalisables

Contactez notre expert au **03 23 54 52 00**

| Référence | Largeur (mm) x Épaisseur (mm) x Longueur (M) | Résistance (kg) | Bobines / colis |
|----------------------------------|--|-----------------|-----------------|
| Diamètre intérieur 200 mm | | | |
| FPP5X040 | 5 x 0,45 x 7500 | 50 | 2 |
| FPPB8055 | 8 x 0,55 x 4000 | 70 | 2 |
| FPPB9063 | 9 x 0,63 x 4000 | 100 | 2 |
| FPP12X0.55 | 12 x 0,55 x 3000 | 130 | 2 |
| 7798 | 12 x 0,63 x 3000 | 135 | 2 |
| 10070020 | 15 x 0,80 x 1600 | 170 | 1 |
| Diamètre intérieur 280 mm | | | |
| FPPB9055 | 9 x 0,55 x 3000 | 85 | 2 |
| 7797 | 12 x 0,63 x 2100 | 135 | 2 |
| FPPB12073 | 12 x 0,73 x 2000 | 200 | 2 |
| FPPB15063 | 15,5 x 0,63 x 1800 | 170 | 2 |
| Diamètre intérieur 406 mm | | | |
| 040047 | 11 x 0,65 x 2600 | 300 | 1 |
| FPPGN1108 | 12 x 0,65x 2200 | 224 | 1 |
| FPPB1275 | 12 x 0,73 x 2300 | 200 | 1 |
| FPP0.75X12 | 12 x 0,75 x 2000 | 220 | 1 |
| 10090042 | 15 x 0,80 x 1500 | 300 | 1 |
| 10090014 | 15 x 0,80 x 1700 | 300 | 1 |

FEUILLARD POLYPROPYLÈNE AVEC JOUES PLASTIQUES

Pour les utilisations courantes !

Grâce à ses joues plastiques, la bobine garde un enroulement impeccable, ce qui vous permet de la transporter partout et sans contrainte.

| Référence | Largeur (mm) x Épaisseur (mm) x Longueur (M) | Résistance (kg) | Bobines / colis |
|---------------------------------|--|-----------------|-----------------|
| Diamètre intérieur 25 mm | | | |
| FPPJP1250 | 12 x 0,50 x 1500 | 120 | 2 |
| 0040003 | 12 x 0,60 x 1500 | 150 | 2 |
| FPPJP1270 | 12 x 0,80 x 1000 | 280 | 2 |



DÉVIDOIR

Chariot en acier avec bac de rangement

| Référence | Type feuillard | Diamètre int. Bobine (mm) |
|-----------|-----------------------------|---------------------------|
| 1060002 | Joue plastique PP | 70 |
| BCFM405 | PET, PP, composite, textile | 200, 280 et 406 |



1060002



BCFM405



Transformez vos emballages en support de communication
avec notre feuillard personnalisable

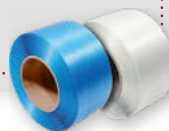

PASSE FEUILLARD

Facilitez-vous la tâche !

- Cette tige en fibre de verre permet le passage du feuillard sous la palette ou le colis
- Elle diminue le risque de blessures et de douleurs

| Référence | Type feuillard | Longueur (cm) |
|-----------|----------------|---------------|
| 164140 | PP et PET | 130 |



BOUCLE ACIER

Pour une tension optimale du feuillard !

- Disponible en version standard et version phosphatée
- Résiste à de fortes tensions
- Application pour feuillard polypropylène et textile
- Utilisation manuelle ou avec tendeur

| Référence | Largeur (mm) | Boucles/boîte |
|----------------------------|--------------|---------------|
| Boucles galvanisées | | |
| 1020003 | 13 | 1000 |
| 1020004 | 16 | 1000 |
| 850021 | 19 | 1000 |
| 10200040 | 25 | 500 |
| 10200031 | 31 | 250 |
| Boucles phosphatées | | |
| 1020009 | 19 | 1000 |
| 1020006 | 32 | 250 |



Boucle acier galvanisée



Boucle acier phosphatée



BOUCLE PLASTIQUE AUTOBLOQUANTE

Pour les charges légères !

- Utilisation manuelle ou avec tendeur

| Référence | Largeur (mm) | Boucles/boîte |
|-----------|--------------|---------------|
| 1020005 | 13 | 1000 |

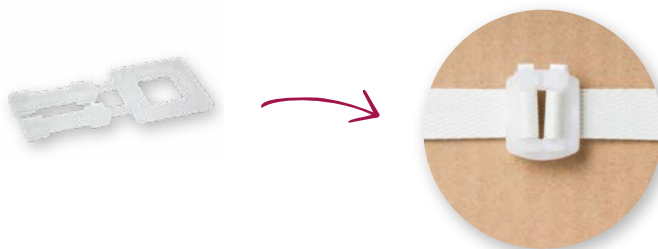

CHAPES POUR FEUILLARD PP

Pour les charges moyennes à lourdes !

- Application pour feuillard polypropylène et polyester
- Utilisation avec tendeur



Produits personnalisables,
impression au laser de votre
logo, **plus d'informations,**
contactez-nous

| Référence | Largeur (mm) | Chapes/boîte | Avec picot |
|-----------|--------------|--------------|------------|
| CHK013EME | 13 | 1000 | Oui |
| CHK016EME | 16 | 1000 | Oui |
| 1010001 | 12 x 28 | 4000 | Non |
| 1010004 | 15 x 28 | 3000 | Non |



Chape avec picot



Chape sans picot



TENDEUR STANDARD

Pour un usage basique !

- S'utilise avec des boucles en acier



99322

| Référence | Type feuillard | Largeur feuillard (mm) |
|------------|----------------|------------------------|
| TENDEURDLT | PP | 12 à 13 |
| 99322 | PP et textile | 13 à 19 |
| 2975.163 | PP et textile | 13 à 19 |

TENDEUR-SERTISSEUR ÉCONOMIQUE

- S'utilise avec des boucles en acier

| Référence | Type feuillard | Largeur feuillard (mm) |
|------------|----------------|------------------------|
| ACTDSERTPP | PP | 12 à 16 |

ACTDSERTPP



TENDEUR-SERTISSEUR STANDARD

Tend, sertit et coupe le feuillard !

- Grande capacité de serrage
- S'utilise en position horizontale et verticale



2973.161

| Référence | Type feuillard | Largeur feuillard (mm) |
|-----------|----------------|------------------------|
| 2973.161 | PP et PET | 13 |
| 2973.261 | PP et PET | 15 et 16 |

KIT DE CERCLAGE

Le cerclage clé en main !

- Ce kit est l'outil idéal pour vos besoins de cerclage ponctuels
- Il contient une bobine de feuillard polypropylène et 200 boucles plastiques autobloquantes

| Référence | Description |
|-----------------|--------------------------|
| Kit de cerclage | 200 boucles en plastique |
| | 600 m de feuillard PP |



Feuillard polyester



Résistant et souple !

Le **feuillard polyester** est une alternative au feuillard acier grâce à sa forte résistance et sa souplesse qui le rend plus sécuritaire.

- Utilisation manuelle ou sur machines automatiques à forte cadence
- Résiste à la rouille, aux UV et aux intempéries
- Résistant aux charges abrasives et aux angles tranchants
- Écologique : réalisé à partir d'une matière première recyclée et recyclable à 100%

| Référence | Largeur (mm) x Épaisseur (mm) x Longueur (M) | Résistance (kg) | Ø Mandrin | Couleur |
|------------|--|-----------------|-----------|---------|
| FPET12557 | 12 x 0,60 x 2500 | 290 | 406 | Vert |
| FPET12070 | 12 x 0,70 x 2600 | 290 | 406 | Vert |
| FPET153069 | 15 x 0,80 x 1600 | 480 | 406 | Vert |
| 131201F2 | 15,5 x 0,60 x 2000 | 380 | 406 | Vert |
| FPET16X1 | 15,5 x 1,00 x 1200 | 534 | 406 | Vert |
| FPET19085 | 19 x 0,90 x 1200 | 700 | 406 | Vert |
| FPET25X1 | 25 x 1,00 x 650 | 1179 | 406 | Vert |



DECFLMUP

DÉVIDOIR ROBUSTE

Chariot en acier avec bac de rangement

| Référence | Type de feuillard | Diamètre int. Bobine (mm) |
|-----------|-------------------|---------------------------|
| DECFLMUP | PP et PET | 200, 280 et 406 |

TENDEUR PNEUMATIQUE ITA 14

Solide et fiable !

- Appareil de cerclage pneumatique
- Soudure par vibration

| Référence | Type feuillard | Largeur feuillard (mm) |
|-----------|----------------|------------------------|
| ITA 14 | PP et PET | 25 et 32 |



N'hésitez pas à contacter notre expert concernant les tendeurs



ITA 14

TENDEUR ÉLECTRIQUE STANDARD ITA 24

Cerclage facile rapide et fiable !

- Soudure par vibration
- Résistance de la soudure d'environ 80% en fonction de la qualité du feuillard



ITA 24

| Référence | Type feuillard | Largeur feuillard (mm) |
|-----------|----------------|------------------------|
| ITA 24 | PP et PET | 13 et 16 |

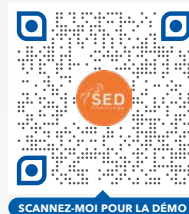

SCANNEZ-MOI POUR LA DÉMO

TENDEUR ÉLECTRIQUE NOUVELLE GÉNÉRATION ITA 28

Tend, soude et coupe le feuillard !

- Résistance de la soudure d'environ 75% en fonction de la qualité du feuillard
- 3 modes de fonctionnement : automatique, semi-automatique, manuel
- Sans levier d'ouverture
- Affichage numérique
- Design ergonomique et équilibré
- Moteurs robustes et bien protégés



| Référence | Type feuillard | Largeur feuillard (mm) |
|-----------|----------------|------------------------|
| ITA 28 | PP et PET | 12 et 16 |

Feuillard textile

FEUILLARD TEXTILE FIL À FIL

Fabriqué à partir de **films de polyester collés**, le feuillard textile fil à fil est idéal pour le cerclage de vos produits fragiles.

- Résiste à la rouille, aux UV et aux intempéries
- Utilisation manuelle avec tendeur et boucles

| Référence | Largeur (mm) x Longueur (M) | Ø Mandrin | Résistance linéaire (kg) | Couleur |
|----------------|-----------------------------|-----------|--------------------------|---------|
| CSH13.390/110 | 13 x 1100 | 76 | 390 | Blanc |
| CSH16.450/850 | 16 x 850 | 76 | 500 | Blanc |
| CSH16.600/600 | 16 x 600 | 76 | 600 | Blanc |
| CSH19.725/500 | 19 x 600 | 76 | 600 | Blanc |
| CSH25.850/500 | 25 x 500 | 76 | 850 | Blanc |
| CSH35.1350/150 | 35 x 150 | 76 | 1350 | Blanc |

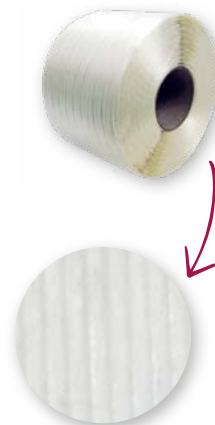

FEUILLARD TEXTILE TISSÉ

Fabriqué à partir de **films de polyester tissés et tressés**, le feuillard textile tissé est idéal pour le cerclage de vos produits lourds et fragiles.

- Résiste à la rouille, aux UV et aux intempéries
- Utilisation manuelle avec tendeur et boucles
- Ne marque pas les charges, épouse les formes des charges maintenues

| Référence | Largeur (mm) x Longueur (M) | Ø Mandrin | Résistance linéaire (kg) | Couleur |
|----------------|-----------------------------|-----------|--------------------------|---------|
| CSW13.370/100 | 13 x 1100 | 76 | 370 | Blanc |
| CSW16.460/760 | 16 x 850 | 76 | 460 | Blanc |
| L60 | 19 x 600 | 76 | 580 | Blanc |
| CSW25X300 | 25 x 300 | 76 | 1070 | Blanc |
| CSW32.1350/150 | 32 x 150 | 76 | 1350 | Blanc |



FEUILLARD TEXTILE COMPOSITE

Fabriqué à partir de **fils de polyester enveloppés d'une gaine plastique protectrice**, le feuellard composite est idéal pour le cerclage de vos produits lourds et abrasifs.

- Alternative au feuellard acier
- Absorbe les chocs
- Résiste à la rouille, aux UV et aux intempéries
- Utilisation manuelle avec tendeur et boucle

| Référence | Largeur (mm) x Longueur (M) | Ø Mandrin | Résistance linéaire (kg) | Couleur |
|---------------|-----------------------------|-----------|--------------------------|---------|
| CSC13.300/110 | 13 x 1100 | 200 | 330 | Blanc |
| CSC16.425/850 | 16 x 850 | 200 | 425 | Blanc |
| CSC19.650/600 | 19 x 600 | 200 | 650 | Blanc |
| CSC31.1600/40 | 31 x 300 | 200 | 1600 | Blanc |



FEUILLARD POUR PRESSE À BALLES

Fabriqué à partir de **fils polyester (PET) collés**, ce feuellard est spécialement conçu pour les presses à compacter les déchets.

| Référence | Largeur (mm) x Longueur (M) | Ø Mandrin | Résistance linéaire (kg) | Couleur |
|-----------|-----------------------------|-----------|--------------------------|---------|
| 9821 | 13 x 500 | 76 | 390 | Blanc |
| 9822 | 16 x 320 | 76 | 470 | Blanc |

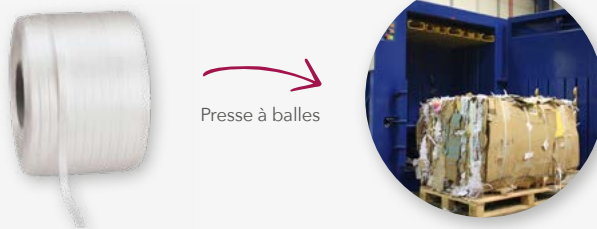

Presse à balles

BOUCLE ACIER

Pour une tension optimale du feuilard !

- Disponible en version standard et version phosphatée
- Résiste à de fortes tensions
- Applications pour feuilard polypropylène et textile
- Utilisation manuelle ou avec tendeur

| Référence | Largeur (mm) | Boucles/boîte |
|----------------------------|--------------|---------------|
| Boucles galvanisées | | |
| 1020003 | 13 | 1000 |
| 1020004 | 16 | 1000 |
| 850021 | 19 | 1000 |
| 10200040 | 25 | 500 |
| 10200031 | 31 | 250 |
| Boucles phosphatées | | |
| 1020009 | 19 | 1000 |
| 1020006 | 32 | 250 |

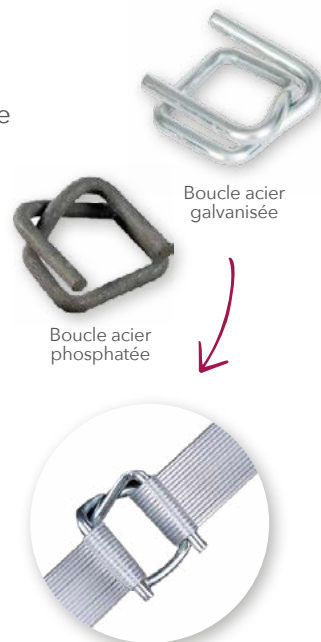

COIN PARAFEUILLARD

Protège les angles de vos colis et palettes !

| Référence | Dimensions feuilard (mm) | Coins/boîte |
|------------|--------------------------|-------------|
| 7A4100COIN | 20 x 20 | 2000 |
| PRFGM | 40 x 40 | 1000 |

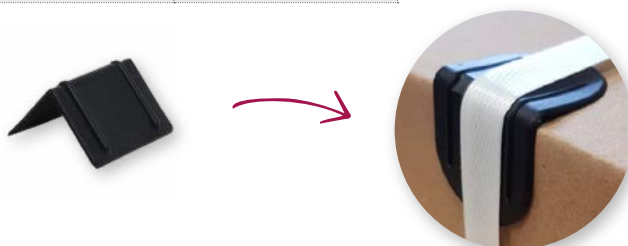

DÉVIDOIR TEXTILE PORTABLE

Transportable et pratique grâce à sa poignée et son bac de rangement

| Référence | Type feuillard | Diamètre int. Bobine (mm) |
|-------------|----------------|---------------------------|
| DEVIDOIR PL | Textile | 76 |



Dévidoir textile portable

DÉVIDOIR TEXTILE MOBILE

Chariot en acier avec bac de rangement



Dévidoir textile mobile

| Référence | Type feuillard | Diamètre int. Bobine (mm) |
|-----------|----------------|---------------------------|
| DEVIDOIR | Textile | 76 |



Pour plus d'informations concernant les différents feuillards, **consultez-nous**

TENDEUR STANDARD

Pour un usage basique

- S'utilise avec des boucles en acier

| Référence | Type feuillard | Largeur feuillard (mm) |
|-----------|----------------|------------------------|
| 99322 | PP et textile | 13 à 19 |
| 2975.163 | PP et textile | 13 à 19 |



Feuillard acier



FEUILLARD ACIER MONOSPIRE/MULTISPIRE

Le **feuillard acier** est idéal pour le **cerclage des charges très lourdes, rigides et abrasives**.

- Forte résistance à la rupture
- Conserve ses propriétés dans les conditions extrêmes
- Résiste à la corrosion
- Permet la répartition de la tension autour de la charge
- Recyclable



Feuillard acier
(bleu, zinc et noir)

| Référence | Largeur (mm) x Epaisseur (mm) | Poids bobine (kg) | Couleur |
|-------------------|-------------------------------|-------------------|---------|
| Monospire | | | |
| 12251 | 12,7 x 0,50 | 25 | Bleu |
| FAB15705RW | 16 x 0,50 | 25 | Bleu |
| 12451 | 19 x 0,50 | 25 | Noir |
| FAB19X08RW | 19 x 0,80 | 28 | Bleu |
| GALETTE25 | 25 x 0,80 | 41 | Bleu |
| Multispire | | | |
| 10.2007 | 16 x 0,60 | 50 | Bleu |
| 10.2008 | 19 x 0,50 | 50 | Bleu |
| 10.9403 | 19 x 0,50 | 50 | Zinc |
| 10.9420 | 19 x 0,80 | 50 | Noir |
| 10.9300 | 12,7 x 0,50 | 50 | Noir |



Tendeur
standard

Feuillard acier
monospire



Feuillard acier
multispire



DÉVIDOIR

Chariot en acier avec bac de rangement !

| Référence | Type bobine | Descriptif |
|-----------|-------------------------|---------------------------------|
| 20060002 | Monospire | Galette 13, 16, 19 mm |
| 1192.610 | Multispire et monospire | Couronne 32 mm ou galette 25 mm |

i Pour plus d'informations concernant les différents dévidoirs, **consultez-nous**



TENDEUR SERTISSEUR STANDARD

Appareil de cerclage sertisseur pour feuillard acier !

- S'utilise avec ou sans chape

| Référence | Type feuillard | Largeur feuillard (mm) | Utilisation chape |
|-----------|----------------|------------------------|-------------------|
| ITA30 | Acier | 13, 16 et 19 | Sans |
| ITA34 | Acier | 19, 25 et 32 | Avec |

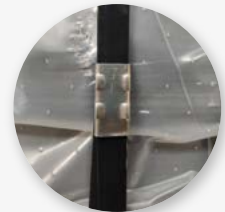

TENDEUR SERTISSEUR ÉCONOMIQUE

Tendeur compact pour colis plats

- Pince à simple sertissage
- A utiliser en combiné avec la cisaille



| Référence | Type feuillard | Largeur feuillard (mm) | Épaisseur feuillard (mm) |
|---------------|----------------|------------------------|--------------------------|
| TENDEURMANUEL | Acier | 16 à 19 | 0.5 à 0.6 |
| 161081 | Acier | 16 ou 19 | 0.5 à 0.6 |

TENDEUR-SERTISSEUR PNEUMATIQUE

Appareil de cerclage pneumatique en acier !

- S'utilise avec chapes

| Référence | Type feuillard | Largeur feuillard (mm) |
|-----------------|----------------|------------------------|
| ITA41 | Acier | 19, 25 et 32 |
| 1174.461 | Acier | 13, 16, 19, 25 et 32 |



CHAPES POUR FEUILLARD ACIER

Pour les charges moyennes et lourdes !

- Applications pour feuillard polypropylène et acier

| Référence | Largeur (mm) | Chapes/boîte | Avec Picot |
|--------------------|--------------|--------------|------------|
| 151414 | 13 x 25 | 2000 | Non |
| CHA16X25 | 16 x 25 | 2000 | Oui |
| CHA19X22X06 | 19 x 25 | 2000 | Oui |
| 11.4210 | 19 x 45 | 1000 | Non |

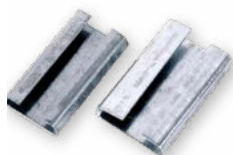

Filmer



- 66.....**Film** étirable manuel
- 68.....**Dérouleur**
- 69.....**Film** étirable machine
- 70.....**Film** étirable machine technique
- 73.....**Filet** de palettisation
- 73.....**Film** macroperforé
- 74.....**Housse** rétractable
- 76.....**Coiffe** palette



Comment choisir son film ?

Le choix du film s'effectue en fonction de différents critères :

- Poids de la palette
- Homogénéité de la charge, présence d'angles saillants ...
- Durée de stockage / transport
- Mode d'application (manuel / automatique)

Palette homogène
(pas d'angles, palette droite)



Palette hétérogène



Palette hétérogène avec angles très saillants
(palette très hétérogène et/ou débords importants)



FILM MANUEL

Le film étirable manuel est à préconiser pour les colis et palettes légères en faible quantité. On l'utilise aussi lorsqu'il n'est pas possible d'installer un poste de banderolage.

FILM MACHINE

Le choix du film machine est conditionné par le type de machine et par la charge à palettiser.

| | Banderoleuse sans système de pré-étirage motorisé (frein mécanique) | Banderoleuse avec Pré-étirage motorisé | Banderoleuse avec Pré-étirage > 300% |
|----------------|---|--|--------------------------------------|
| Film standard | X | | |
| Film technique | X | X | X |
| Film pré-étiré | X | | |



NOTRE CONSEIL

Réduisez vos coûts et vos déchets en privilégiant des films techniques et des bobines sans mandrin.

Tous nos films sont disponibles en version biodégradable

Fabriqué à partir d'une résine classique, ce film présente les mêmes caractéristiques qu'un film standard. Il a la capacité de se biodégrader en toute sécurité dans les deux ans à compter de la fin de sa durée de vie, s'il est accidentellement jeté à terre.

- Disponible dans toutes les dimensions
- 100% biodégradable
- 100% recyclable



Tous nos films
sont recyclables



Certifié
S.E.D. *Nature*



Film étirable
biodégradable



Une question ? Un besoin ?

N'hésitez pas, nos équipes se tiennent à votre disposition pour vous guider dans le choix de votre solution de film

Film étirable manuel



FILM ÉTIRABLE MANUEL TRANSPARENT

Un film adapté à la plupart des utilisations !

- Film polyéthylène (PE)
- Déroulement silencieux
- Destiné au banderolage manuel de palettes
- Maintien de vos palettes lors du transport et du stockage
- Résistant à la déchirure
- 100% recyclable



Tous nos films sont disponibles en version sans mandrin = économique et écologique

| Référence | Laize (mm) | Longueur (m) | Épaisseur (μ) | Bobines / Carton |
|-----------------------|------------|--------------|---------------|------------------|
| Film Pré-étiré | | | | |
| 1102010104 | 420 | 600 | 9 | 6 |
| Cast Manuel | | | | |
| 1102010103 | 450 | 300 | 12 | 6 |
| 1102010105 | 450 | 300 | 15 | 6 |
| 1102020005 | 450 | 300 | 17 | 6 |
| 1101020008 | 450 | 300 | 20 | 6 |
| 1102020009 | 450 | 300 | 23 | 6 |
| 1102010011 | 450 | 200 | 30 | 6 |



PERSONNALISEZ VOTRE FILM !

Transformez vos emballages en support de communication avec notre film étirable personnalisable

Contactez nos experts au **03 23 54 52 00**



FILM ÉTIRABLE MANUEL COULEUR



Confidentialité garantie !

Le film étirable de couleur permet de dissimuler le contenu de vos palettes en gardant les mêmes caractéristiques qu'un film manuel classique.

| Référence | Laize (mm) | Longueur (m) | Épaisseur (μ) | Couleur | Bobines / Carton |
|------------|------------|--------------|---------------|---------|------------------|
| 4428124 | 450 | 270 | 20 | Gris | 6 |
| G30033 | 450 | 270 | 20 | Jaune | 6 |
| K308M10035 | 450 | 270 | 20 | Vert | 6 |
| 6HFEB12BL | 450 | 270 | 20 | Bleu | 6 |
| 7HFEB17R | 450 | 270 | 20 | Rouge | 6 |
| 1102010109 | 500 | 300 | 20 | Noir | 6 |
| 110201110 | 500 | 300 | 20 | Blanc | 6 |
| 1103010109 | 500 | 200 | 30 | Noir | 6 |

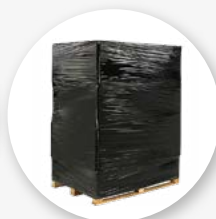
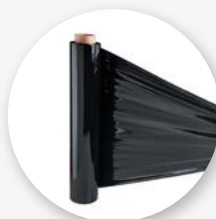

FILM ÉTIRABLE MINI ROLL



Pratique et léger !

- Idéal pour regrouper des petits produits ou des colis longs
- Protège les surfaces sensibles de la poussière ou des salissures
- S'utilise avec un dérouleur spécial léger et pratique. (Référence : MANOPOLE p 69)

| Référence | Largeur (mm) | Longueur (m) | Épaisseur (μ) | Couleur | Bobines / Carton |
|-------------|--------------|--------------|---------------|-------------|------------------|
| 460061 | 125 | 150 | 20 | Noir | 24 |
| K308M125N23 | 125 | 300 | 23 | Transparent | 24 |



FILM PAPIER ÉTIRABLE



Plus écologique !

- Le film papier étirable est aussi résistant à la déchirure et flexible que le film standard
- Fabriqué à 100% avec du papier kraft naturel
- Étirabilité à 30%



47213

| Référence | Laize (mm) | Longueur (m) | Grammage (g/m ²) | Couleur | Bobines / Carton |
|-----------|------------|--------------|------------------------------|---------|------------------|
| 47213 | 450 | 150 | 45 | Brun | 1 |

Dérouleur

DÉROULEUR MÉTAL POUR FILM MANUEL

- Équipé d'une poignée rigide en PVC et d'un socle en acier
- Réglage de la tension par simple rotation de la poignée
- S'utilise avec des bobines de largeur 300 à 500 mm et mandrin de Ø 38 à 76 mm.
- Référence : AD350



AD350



AD352

POIGNÉE PLASTIQUE POUR FILM MANUEL

- Facilite l'application du film et évite frottements et brûlures aux doigts
- S'utilise avec des bobines de laize 450 à 500 mm et un mandrin Ø 50 mm
- Référence : AD352

DÉROULEUR POUR FILM SANS MANDRIN

- Simplifie la dépose du film
- S'utilise avec des bobines de mandrin Ø 50 mm
- Référence : KHD308



MANOPOLE

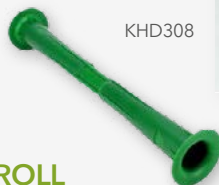

KHD308



DÉROULEUR MINI ROLL

- S'utilise avec des bobines de mandrin Ø 38 mm
- Adapté au film étirable mini roll (retrouvez nos mini roll page 67)
- Référence : MANOPOLE

Film étirable machine

FILM ÉTIRABLE MACHINE STANDARD



Un film adapté aux machines sans pré-étirage !

- Film polyéthylène (PE)
- Déroulement silencieux
- Résistant à la déchirure et à la perforation
- 100% recyclable



| Référence | Laize (mm) | Épaisseur (µ) | Poids (kg) | Couleur | Bobines / Palette |
|-----------|------------|---------------|------------|--------------|-------------------|
| 0232P | 500 | 17 | 17 | Transparent | 30/46 |
| 0233P | 500 | 20 | 17 | Transparent | 30/46 |
| 0231P | 500 | 23 | 17 | Transparent | 30/46 |
| K308ACN23 | 500 | 23 | 17 | Noir | 30/46 |
| 0230P | 500 | 23 | 17 | Blanc opaque | 30/46 |

FILM ÉTIRABLE MACHINE POUR FARDELAGE



Pour regrouper et protéger !

- Idéal pour regrouper des petits produits ou des colis longs
- Protège les surfaces sensibles de la poussière ou des salissures
- Compatible avec banderoleuse horizontale automatique et semi-automatique "TWIST"

| Référence | Laize (mm) | Épaisseur (μ) | Poids (kg) | Couleur | Bobines / Palette |
|-----------|------------|---------------|------------|-------------|-------------------|
| 0301AUTO | 125 | 20 | 8 | Transparent | 60 |
| 0300AUTO | 250 | 23 | 8 | Transparent | 60 |



Retrouvez la
TWIST
page 13



Film étirable machine technique



Gagnez 50% de dépose de film !

- Film étirable polyéthylène cast
- Contribue à optimiser vos coûts et à réduire vos déchets
- 100% recyclable



Tous nos films sont disponibles
en version sans mandrin =
économique et écologique



Tous nos films techniques sont disponibles en
couleur noire et en version anti-UV

FILM RIGIDE

Utilisation sur banderoleuse automatique sans groupe de pré-étirage

- Pour machine à frein mécanique

| Référence | Laize (mm) | Épaisseur (μ) | Couleur | Étirage jusqu'à | Bobines / Palette |
|-----------|------------|---------------|-------------|-----------------|-------------------|
| SEDRI9 | 500 | 9 | Transparent | 50 % | 30/46 |
| SEDRI12 | 500 | 12 | Transparent | 100 % | 30/46 |
| SEDRI12N | 500 | 12 | Noir | 100 % | 30/46 |
| SEDRI15 | 500 | 15 | Transparent | 120 % | 30/46 |



FILM ÉTIRABLE POWER RIGIDE

La solution idéale pour vos emballages industriels

- Haute résistance : adapté pour les charges lourdes et instables
- Elasticité optimale : réduit la consommation tout en maintenant une excellente stabilité
- Clarté exceptionnelle : permet une identification rapide des produits emballés
- Polyvalence : compatible avec la plupart des machines à étirer

Avec le Power Rigide, réduisez vos coûts tout en protégeant vos palettes de manière fiable et durable.

| Référence | Laize (mm) | Épaisseur (μ) | Couleur | Étirage jusqu'à | Bobines / Palette |
|------------|------------|---------------|--------------|-----------------|-------------------|
| SEDRIPOW15 | 500 | 15 | Blanc opaque | 216 % | 46 |
| SEDRIPOW17 | 500 | 17 | Transparent | 260 % | 30/46 |

FILM SUPER POWER

Utilisation sur banderoleuse équipée d'un groupe de pré-étirage performant

- Pour machine à frein EMPS

| Référence | Laize (mm) | Épaisseur (μ) | Couleur | Étirage jusqu'à | Bobines / Palette |
|-----------|------------|---------------|-------------|-----------------|-------------------|
| SEDSP15 | 500 | 15 | Transparent | 140 % | 30/46 |
| SEDSP17 | 500 | 17 | Transparent | 180 % | 30/46 |
| SEDSP20 | 500 | 20 | Transparent | 210 % | 30/46 |
| SEDSP23 | 500 | 23 | Transparent | 240 % | 30/46 |
| K87223 | 500 | 23 | Noir | 240 % | 30/46 |
| SEDSP30 | 500 | 30 | Transparent | 270 % | 30/46 |

Super Power +
frein EMPS



Retrouvez la
SAVING
page 10



FILM POWER PLUS

Utilisation sur banderoleuse équipée d'un groupe de pré-étirage très performant

- Pour machine à frein MPS

| Référence | Laize (mm) | Épaisseur (μ) | Étirage jusqu'à | Bobines / Palette |
|------------|------------|---------------|-----------------|-------------------|
| SEDEXTRA12 | 500 | 12 | 250 % | 30/46 |
| SEDEXTRA17 | 500 | 17 | 300 % | 30/46 |
| SEDEXTRA23 | 500 | 23 | 360 % | 30/46 |

Power Plus +
frein MPS



Retrouvez la
DISCOVERY
page 11



Filet de palettisation

Alternative au film étirable permettant de laisser respirer vos produits !

- Aération rapide
- Réduit l'impact de l'humidité, de la rouille, des moisissures ou de la condensation
- Se banderole comme un film classique
- Résistance supérieure au film étirable dans les angles vifs
- Adapté aux charges lourdes

| Référence | Application | Laize (mm) | Longueur (m) | Quantité |
|-------------------|-------------|------------|--------------|----------------------|
| FILETPALETTISAT | Manuel | 500 | 500 | 6 bobines / carton |
| ELASTINETFS50/3 | Automatique | 500 | 3000 | 30 bobines / palette |
| ELASTINETFS50/6 | Automatique | 500 | 6000 | 32 bobines / palette |
| ELASTINETFS50/3.5 | Automatique | 500 | 3500 | 56 bobines / palette |



Film étirable macroperforé

Maintient et assure une bonne conservation de vos produits !

- Adapté à la protection d'articles frais ou périssables
- Permet un bon maintien des charges

| Référence | Laize (mm) | Longueur (m) | Épaisseur (μ) | Rouleaux / Colis |
|-----------|------------|--------------|---------------|------------------|
| 12806012 | 450 | 300 | 9 | 10 |

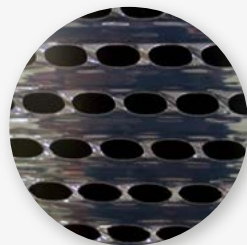
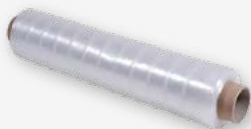

Housse rétractable

Assure la protection et le maintien de vos palettes les plus lourdes !

- Protège de la poussière et de l'humidité
- Thermo-rétraction avec le pistolet RIPACK
- En polyéthylène (PE)



Pour une utilisation optimale,
**pensez à nos dérouleurs pages
105-106**



| Référence | Dimensions l + 1/2 s x h (mm) | Dimensions charge L x l x h (mm) | Housses / Rouleaux |
|----------------|-------------------------------|----------------------------------|--------------------|
| 50µ | | | |
| HPE13505501700 | 1350 + 550/550 x 1700 | 1200 x 1000 x 1200 | 50 |
| 90µ | | | |
| HOUSSEPE1250 | 1250 + 425/425 x 1400 | 1200 x 800 x 950 | 75 |
| HOUSSEPE2000 | 1250 + 425/425 x 2000 | 1200 x 800 x 1550 | 50 |
| HPE1800 | 1250 + 525/525 x 1400 | 1200 x 1000 x 950 | 70 |
| HPE2000 | 1250 + 525/525 x 2000 | 1200 x 1000 x 1450 | 50 |
| 120µ | | | |
| H118057030 | 1250 + 425/425 x 1700 | 1200 x 800 x 1200 | 60 |
| H12501800 | 1250 + 425/425 x 1800 | 1200 x 800 x 1350 | 50 |
| H12502200 | 1250 + 425/425 x 2200 | 1200 x 800 x 1750 | 50 |
| HOUSSEPE1285 | 1275 + 538/538 x 1975 | 1200 x 1000 x 1400 | 50 |
| H12501850 | 1275 + 525/525 x 2200 | 1200 x 1000 x 1650 | 50 |
| 150µ | | | |
| HR1250525150 | 1250 + 525/525 x 1500 | 1200 x 1000 x 900 | 55 |
| HR12705401800 | 1270 + 540/540 x 1800 | 1200 x 1000 x 1225 | 50 |
| HPE850X1850 | 1250 + 525/525 x 2150 | 1200 x 1000 x 1600 | 35 |
| 180µ | | | |
| HR12505251400 | 1250 + 525/525 x 1500 | 1200 x 1000 x 900 | 50 |
| HO1450525180 | 1450 + 525/525 x 2000 | 1400 x 1000 x 1550 | 50 |

PISTOLET DE RÉTRACTION RIPACK

La référence en matière de pistolet de rétraction !

Le pistolet RIPACK permet la rétraction du film sous la chaleur, en épousant la forme du produit. La rétraction offre une excellente protection et une barrière thermique.

- Corps en aluminium injecté et buse en acier inoxydable
- Poignée ergonomique confortable
- Coupure immédiate du gaz en cas de rupture du tuyau, buse toujours froide



Le pistolet Ripack est livré dans un sac qui contient :

- 1 pistolet
- 1 tuyau de 8 m
- 1 clé de montage pour raccord gaz
- 1 manuel d'instructions

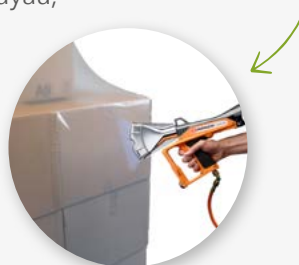

CHARIOT PORTE-BOUTEILLE

Chariot porte bouteille pour postes de rétraction industriels

Déplacez sans effort et sécurisez votre bouteille de gaz, protégez votre pistolet de rétraction et son tuyau d'alimentation.

- Existe pour bouteille de 13 kg et/ou pour grande bouteille de 33 kg



SOUDEUSE ÉLECTRIQUE MULTICOVER 960

Réduisez vos coûts et stoppez le gaspillage !

Cette soudeuse électrique permet de fabriquer des housses sur-mesure en adéquation totale avec la hauteur de vos palettes.

Caractéristiques :

| | |
|--------------------------------|-----------------------------------|
| PROCÉDÉ DE SOUDAGE | Électrique par impulsion réglable |
| PROCÉDÉ MANUEL DE COUPE | Couteau sur chariot mobile |
| CAPACITÉ MAX DE SOUDURE | 4 x 200 µ / largeur 1440 mm |
| BOBINE MAXIMALE ADMISSIBLE | Ø 500 mm - Laize 1500 mm - 100 kg |
| POIDS - DIMENSIONS (L X L X H) | 95 kg - 1970 x 580 x 1430 mm |



Coiffe palette

Pour protéger le haut de vos palettes contre l'humidité, la poussière et le vol

- En polyéthylène
- Présentation en rouleau pré-découpé
- Format adapté pour couvrir des palettes 80x120 cm et 100x120 cm
- 100% recyclable
- Disponible en format carton



| Référence | Dimensions l x L (mm) | Couleur | Conditionnement | Coiffes / Rouleau |
|---------------|-----------------------|--------------|-----------------|-------------------|
| 30μ | | | | |
| 566157 | 1400 x 1600 | Transparente | Rouleau | 500 |
| C1600X180030μ | 1600 x 1800 | Transparente | Rouleau | 500 |
| COIFFENOIRE | 1400 x 1600 | Noire | Rouleau | 500 |



Une question ? Un besoin ?

N'hésitez pas, nos équipes se tiennent à votre disposition pour vous guider dans le choix de votre solution de film

Caler et protéger



- 78.....**Film** bulles
- 82.....**Mousse** de protection
- 84.....**Profilé** en mousse
- 86.....**Carton** ondulé
- 87.....**Cornière** carton
- 88.....**Papier** Kraft
- 88.....**Gaine** tubulaire
- 89.....**Particules** de calage
- 90.....**Film et papier** pour machine de calage



Le film bulles est idéal pour la protection contre les chocs.

Comment choisir son film bulles ?

Le choix du film bulles s'effectue en fonction de différents paramètres :

- La taille et le poids de l'objet à protéger
- Le diamètre de la bulle
- Les conditions de stockage et d'expédition

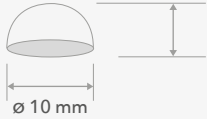
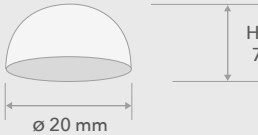

Tous nos films bulles sont recyclables

| Type de bulle | Dimension bulle | Usages |
|---------------|--|--|
| Petite bulle |  <p>Hauteur : 4/5 mm \varnothing 10 mm</p> | Pour des produits courants, légers et lourds |
| Grosse bulle |  <p>Hauteur : 7/8 mm \varnothing 20 mm</p> | Pour des produits fragiles et lourds |



Nous proposons plusieurs dimensions de film et différents diamètres de bulles afin de répondre à tous les besoins.

FILM BULLES STANDARD

Pour les produits légers à lourds et un usage courant !

- Film PEBD
- Bulles : diamètre 10 mm
- Épaisseur : 50 ou 60 μ



| Référence | Largeur (m) x Longueur (m) | Surface (m ²) | Épaisseur (μ) | Rouleaux/Colis |
|-------------------------|----------------------------|---------------------------|---------------------|----------------|
| Petites largeurs | | | | |
| 05015050 | 0,50 x 150 | 75 | 50 | 2 |
| 08015050 | 0,80 x 150 | 120 | 50 | 2 |
| 10015050 | 1,00 x 150 | 150 | 50 | 1 |
| 12015050 | 1,20 x 150 | 180 | 50 | 1 |
| 16010050 | 1,60 x 100 | 160 | 50 | 1 |
| Grandes largeurs | | | | |
| 20010060 | 2,00 x 100 | 200 | 60 | 1 |
| RB102050210100 | 2,10 x 100 | 210 | 50 | 1 |
| 25010060 | 2,50 x 100 | 250 | 60 | 1 |

FILM BULLES QUALITÉ SUPÉRIEURE

Pour les produits lourds, très lourds et les angles saillants !

- Film PEBD
- Bulles : diamètre 20 mm
- Épaisseur : 65 ou 80 μ



| Référence | Largeur (m) x Longueur (m) | Surface (m ²) | Épaisseur (μ) | Rouleaux/Colis |
|-------------|----------------------------|---------------------------|---------------------|----------------|
| 20280100100 | 1,00 x 100 | 100 | 80 | 2 |
| 12010060 | 1,20 x 100 | 120 | 65 | 1 |
| 16010070 | 1,60 x 100 | 160 | 80 | 1 |
| 20010070 | 2,00 x 100 | 200 | 80 | 1 |

FILM BULLES RECYCLÉ



Protégez vos produits écologiquement !

- Fabriqué avec 50% de matière recyclée
- Protège vos produits contre les chocs
- Recyclable après tri et collecte en entreprise

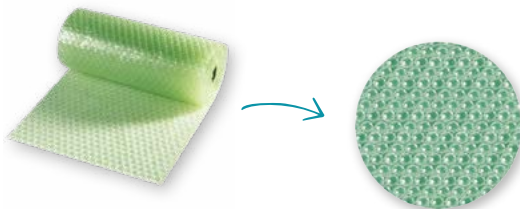

| Référence | Largeur (m)/Longueur (m) | Surface (m ²) | Épaisseur (μ) | Rouleaux / Colis |
|---------------|--------------------------|---------------------------|---------------|------------------|
| 05010050GREEN | 0,50 x 100 | 50 | 45 | 2 |
| 10010050GREEN | 1,00 x 100 | 100 | 45 | 1 |

FILM BULLES ANTISTATIQUE



Pour protéger vos produits électroniques !

- Film PEBD
- Traitement antistatique garanti 6 mois
- Protège vos produits contre les chocs

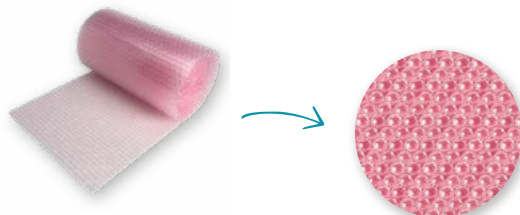

| Référence | Largeur (m)/Longueur (m) | Surface (m ²) | Épaisseur (μ) | Rouleaux / Colis |
|---------------|--------------------------|---------------------------|---------------|------------------|
| 100150100ANTI | 1,00 x 150 | 150 | 100 | 1 |
| 120150100ANTI | 1,20 x 150 | 180 | 100 | 1 |

DÉROULEUR-COUCPEUR

Pratique et simple !

- Idéal pour film bulles, mousse, kraft et carton ondulé
- Facilite le travail de l'utilisateur
- Sa lame de coupe est parfaite pour vos dimensions sur-mesure
- Mobile avec ses 2 roulettes
- Montage rapide



| Référence | Laize rouleau (mm) | Diamètre max. rouleau (mm) | Poids max. rouleau (kg) | Dimensions L x l x H (mm) | Poids (kg) |
|-----------|--------------------|----------------------------|-------------------------|---------------------------|------------|
| DCM | 500 à 2500 | 1000 | 25 | 1860x 1100 x 900 | 10 |

POCHETTE MATELASSÉE BULLES

Légère, solide et protectrice !

- Papier kraft blanc, 70 g/m²
- Bulles interne : diamètre 10 mm
- Idéale pour l'expédition de produits fragiles et sensibles
- Fermeture par bande auto-adhésive
- Écriture facile et excellente adhérence des étiquettes



| Référence | Largeur (mm)/Longueur (mm) | Utilisation | Pochettes/Colis |
|-----------|----------------------------|-----------------|-----------------|
| PCHABL | 110 x 160 +45 | Petits produits | 200 |
| PCHCBL | 150 x 210 +45 | Format A5 | 200 |
| PCHDBL | 180 x 260 +45 | Format A5+ | 100 |
| PCHEBL | 220 x 260 +45 | Flacon, coffret | 100 |
| PCHGBL | 240 x 330 +50 | Format A4 | 100 |
| PCHHBL | 290 x 370 +45 | Format A3 | 100 |
| PCHJBL | 320 x 455 +45 | SRA | 75 |
| PCHKBL | 350 x 470 +50 | Format A3+ | 75 |

SACHET BULLES À FERMETURE ADHÉSIVE

Idéal pour protéger et expédier vos produits fragiles !

- En polyéthylène basse densité (PEBD) 80 µ
- Fermeture par bande adhésive repositionnable avec rabat de 5 cm
- Dimensions bulle : diamètre 10 mm, hauteur 4 mm
- Disponible aussi sans fermeture

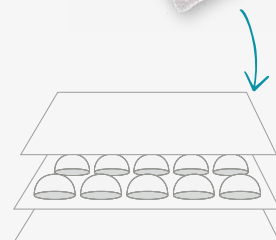

Triple couche de plastique

| Référence | Largeur (mm)/Longueur (mm) | Sachets/Colis |
|------------------|----------------------------|---------------|
| SACHBULLE100150 | 100 x 150 | 1550 |
| SACHBULLE150200 | 150 x 200 | 750 |
| SACHBULLE150200 | 150 x 250 | 700 |
| SACHBULLE180300 | 180 x 300 | 400 |
| SACHBULLE220360 | 220 x 360 | 200 |
| SACHBULLE250300 | 250 x 300 | 400 |
| SACHBULLE300400 | 300 x 400 | 250 |
| SACHBULLE350500 | 350 x 500 | 200 |
| SACHBULLE400600 | 400 x 600 | 100 |
| SACHBULLE600700 | 600 x 700 | 120 |
| SACHBULLE8001000 | 800 x 1000 | 65 |



Les sachets sont aussi disponibles sur-mesure et en version mousse



Mousse polyéthylène

Fabriquée à partir de polyéthylène basse densité, la mousse assure le calage, la séparation et la protection de vos produits.

- Épaisseur 1 à 8 mm
- Mousse PEBD : 30 kg/m³
- Recyclable
- Légère et souple
- Protège des chocs, de la salissure et des rayures

La mousse polyéthylène se décline en plusieurs formes afin de s'adapter à tous les besoins.



Toutes nos mousses polyéthylènes sont recyclables

MOUSSE DE PROTECTION EN ROULEAU

Permet la découpe de la mousse dans tous les formats souhaités !

| Référence | Largeur (m) x Longueur (m) | Épaisseur (mm) | Rouleaux/Colis |
|-----------|----------------------------|----------------|----------------|
| M4502502 | 0,45 x 500 | 1 | 3 |
| M1100500 | 1,00 x 500 | 1 | 1 |
| M1120500 | 1,20 x 500 | 1 | 1 |
| M2060250 | 0,60 x 250 | 2 | 2 |
| M2080250 | 0,80 x 250 | 2 | 2 |
| M2100250 | 1,00 x 250 | 2 | 1 |
| M2120250 | 1,20 x 250 | 2 | 1 |
| M2150250 | 1,50 x 250 | 2 | 1 |
| M3120180 | 1,20 x 180 | 3 | 1 |
| M5120100 | 1,20 x 100 | 5 | 1 |
| M125608 | 1,20 x 65 | 8 | 1 |



MOUSSE DE PROTECTION EN FORMAT

Feuilles de mousse découpées et prêtes à être utilisées !

Idéale pour la protection des petits objets ou la séparation des produits.

| Référence | Largeur (mm) x Longueur (mm) | Épaisseur (mm) | Formats/Colis |
|--------------|------------------------------|----------------|---------------|
| FM1300335 | 300 x 335 | 1 | 500 |
| FM1370335 | 370 x 500 | 1 | 500 |
| FM1400300 | 400 x 300 | 1 | 1500 |
| FM1475320 | 475 x 320 | 1 | 1500 |
| FM1500400 | 500 x 400 | 1 | 1000 |
| FM1600400 | 600 x 400 | 1 | 1000 |
| FM3300335 | 300 x 335 | 3 | 1000 |
| PLQ100010008 | 1000 x 1000 | 8 | 50 |
| PLQ120010008 | 1200 x 1000 | 8 | 40 |



Pour vos besoins spécifiques, n'hésitez pas à nous consulter

MOUSSE DE PROTECTION EN BANDE

| Référence | Largeur (m) x Longueur (m) | Épaisseur (mm) | Rouleaux/Colis |
|-----------|----------------------------|----------------|----------------|
| M2010125 | 0,10 x 125 | 2 | 12 |
| M501050 | 0,10 x 50 | 5 | 12 |
| BMB100608 | 0,10 x 60 | 8 | 12 |
| BMB200608 | 0,20 x 60 | 8 | 6 |





Profilé en mousse

Le profilé en mousse est l'outil parfait pour la protection des bords et des angles, comme les plans de travail, tuyauteries, cadres, menuiseries et autres produits n'ayant pas une forme régulière ou standard.

- Facile à poser sur vos produits
- Excellente qualité d'amortissement des chocs
- Résiste à l'humidité et aux variations de température (-40° à +100°)
- Facile à découper pour s'adapter à tous vos besoins
- Différentes formes disponibles pour correspondre à tous les produits (L, U, O)



Tous nos profilés en mousse sont recyclables

Profilé U

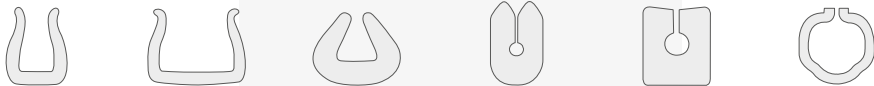

Profilé L



Profilé O



Nos experts se tiennent à votre disposition pour trouver le profilé qui convient le mieux à votre activité

PROFILÉ EN FORME U

Pour protéger vos plateaux, plans de travail, menuiseries, bureaux...

Sa forme en U assure une installation simple et un excellent maintien des produits.

| Référence | Dimension | A (mm) | B (mm) | C (mm) | D (mm) | Profilés /Colis |
|---------------|-----------|---------|--------|---------|--------|-----------------|
| PROFILU15/25 | 15-25 | 24 ± 2 | 8 ± 1 | 10 ± 3 | 35 ± 3 | 160 |
| PROFILU25/35 | 25-35 | 35 ± 2 | 11 ± 2 | 20 ± 4 | 40 ± 3 | 120 |
| PROFILU35/45 | 35-45 | 41 ± 2 | 12 ± 2 | 25 ± 5 | 46 ± 3 | 90 |
| PROFILU45/60 | 45-60 | 57 ± 2 | 14 ± 2 | 30 ± 5 | 60 ± 2 | 50 |
| PROFILU60/80 | 60-80 | 71 ± 2 | 15 ± 2 | 45 ± 5 | 66 ± 2 | 22 |
| PROFILUFIX100 | 80-100 | 92 ± 3 | 18 ± 2 | 60 ± 5 | 68 ± 3 | 36 |
| PROFILUFIX120 | 100-120 | 120 ± 4 | 21 ± 2 | 98 ± 10 | 80 ± 3 | 22 |



PROFILÉ EN MOUSSE POUR COINS

Protège efficacement les angles de vos produits !

S'emboîte facilement sur les angles à protéger.

| Référence | Dimension | A (mm) | B (mm) | C (mm) | D (mm) | E=F (mm) | Profilés/Colis |
|------------|-----------|--------|--------|---------|----------|----------|----------------|
| COINUFIX5 | 5-15 | 16 ± 2 | 7 ± 1 | 3 ± 3 | 100 ± 10 | 100 ± 10 | 900 |
| COINUFIX15 | 15-25 | 24 ± 2 | 8 ± 1 | 10 ± 3 | 100 ± 10 | 100 ± 10 | 600 |
| COINUFIX25 | 25-35 | 35 ± 2 | 10 ± 2 | 20 ± 4 | 100 ± 10 | 100 ± 10 | 450 |
| COINUFIX35 | 35-45 | 41 ± 2 | 12 ± 2 | 25 ± 5 | 100 ± 10 | 100 ± 10 | 300 |
| COINUFIX45 | 45-60 | 57 ± 2 | 14 ± 2 | 30 ± 5 | 100 ± 10 | 100 ± 10 | 500 |
| COINUFIX60 | 60-80 | 71 ± 2 | 15 ± 2 | 45 ± 5 | 100 ± 10 | 100 ± 10 | 400 |
| COINUFIX80 | 80-100 | 92 ± 3 | 18 ± 2 | 60 ± 10 | 100 ± 10 | 100 ± 10 | 280 |

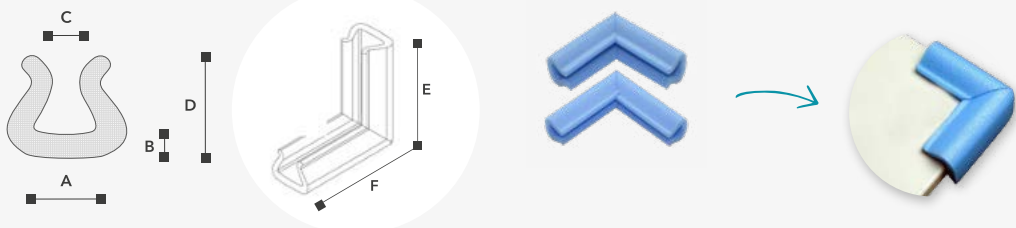

Carton ondulé



Pour la protection et la séparation de vos produits légers !

- Grammage (g/m²) : 270, 375, 450
- Souple et malléable
- Épouse parfaitement la forme de vos produits
- Protège des chocs et des perforations
- 100% recyclé et recyclable
- 3 gammes de produits (économique, standard et supérieure)



| Référence | Largeur (m) | Longueur (m) | Grammage (g/m ²) | Rouleaux / Palette |
|-------------------------|-------------|--------------|------------------------------|--------------------|
| Gamme économique | | | | |
| ONDU50300G | 0,50 | 80 | 270 | 20 |
| ONDU100300 | 1,00 | 80 | 270 | 16 |
| Gamme standard | | | | |
| ONDU50 | 0,50 | 50 | 375 | 20 |
| ONDU80 | 0,80 | 50 | 375 | 12 |
| ONDU100 | 1,00 | 50 | 375 | 8 |
| ONDU120 | 1,20 | 50 | 375 | 8 |
| ONDU160 | 1,60 | 50 | 375 | 4 |
| ONDU200 | 2,00 | 50 | 375 | 4 |
| Gamme supérieure | | | | |
| ONDU100450 | 1,00 | 50 | 450 | 8 |
| ONDU120450G | 1,20 | 50 | 450 | 8 |



Pour une utilisation simple et efficace, pensez au dérouleur-coupeur page 105



Cornière carton



Pour la protection de vos palettes lors du transport !

- Fabriquée en carton, 100% recyclé et recyclable
- Maintient et stabilise la charge palettisée
- Protège et renforce les angles contre les chocs et les rayures

| Référence | Dimensions ailes | Longueur (mm) | Epaisseur |
|-----------------------|------------------|---------------|-----------|
| Ailes 35-35 mm | | | |
| CTK3503535 | 35-35 | 350 | 2,5 |
| CT62035 | 35-35 | 620 | 2,5 |
| CTK7003535 | 35-35 | 700 | 2,5 |
| CT035K1 | 35-35 | 1200 | 3 |
| CTK14003535 | 35-35 | 1400 | 3 |
| CT035K1600 | 35-35 | 1600 | 3 |
| CT035K180 | 35-35 | 1800 | 3 |
| CT035K2200 | 35-35 | 2100 | 3 |
| Ailes 45-45 mm | | | |
| 02984C005 | 45-45 | 1000 | 3 |
| 02984C006 | 45-45 | 1200 | 3 |
| 02984C010 | 45-45 | 1500 | 3 |
| CT045K2200 | 45-45 | 2200 | 3 |
| Ailes 50-50 mm | | | |
| CT50501200 | 50-50 | 1200 | 4,5 |
| Ailes 60-60 mm | | | |
| CT060K800 | 60-60 | 800 | 3 |
| CORN60601004 | 60-60 | 100 | 4 |
| Ailes 80-80 mm | | | |
| CORN808010003 | 80-80 | 1000 | 3 |
| CORN80803004 | 80-80 | 300 | 4 |

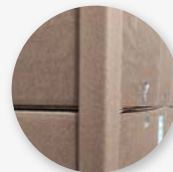
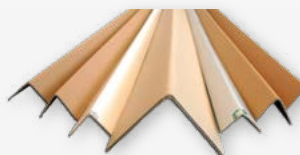

Papier kraft



Idéal pour l'emballage et le suremballage !

- Économique et résistant
- Fabriqué à partir de fibres vierges
- 100 % biodégradable et recyclable
- Apte au contact alimentaire
- Une face mate, une face brillante
- Présentation en rouleau ou format

| Référence | Largeur (m) | Longueur (m) | Grammage (g/m ²) |
|-----------|-------------|--------------|------------------------------|
| 375715 | 0,65 | 370 | 70 |
| 375721 | 0,80 | 360 | 70 |
| 375716 | 1,00 | 300 | 70 |
| 375718 | 1,20 | 300 | 70 |
| 375720 | 1,40 | 280 | 70 |



Papier kraft en format



Papier kraft en rouleau



Gaine tubulaire

Pour la protection des pièces détachées, pièces mécaniques, verreries...

- En polyéthylène (PE) extrudé
- Forme tubulaire
- Résiste aux acides et solvants
- Souple et extensible, elle épouse parfaitement les formes du produit
- Pratique, la boîte distributrice facilite l'utilisation



Boîte distributrice



| Référence | Largeur (mm) | Longueur (m) | Couleur | Poids boîte distributrice (kg) |
|-----------------|--------------|--------------|---------|--------------------------------|
| GAINETUBULAIREO | 10/20 | 250 | Orange | 3,5 |
| GAINETUBULAIREB | 20/50 | 250 | Bleu | 5,5 |
| GAINETUBULAIREJ | 40/60 | 250 | Jaune | 6 |
| GAINETUBULAIREM | 50/80 | 100 | Marron | 5 |
| GAINETUBULAIRER | 80/130 | 100 | Rouge | 6 |
| GAINETUBULAIREV | 140/220 | 150 | Vert | 8,25 |



Particules de calage

Grâce à leur judicieuse forme en S, les particules de calage se verrouillent entre elles pour créer un rembourrage homogène qui bloque, cale et stabilise vos produits.

- Antistatique
- Propre et sans poussière
- Sac de 0,50m³
- Forte résistance à la pression (adapté aux produits lourds)
- Très légères, elles remplissent le carton en optimisant son poids

EXABAL



100% Biodégradable !

Fabriquées à partir d'amidon de maïs, ces particules de calage sont totalement compostables et se dissolvent dans l'eau.

WINPAC



100% recyclable !

Fabriquées à partir de polystyrène (PSE), ces particules de calage peuvent être totalement recyclées après tri en entreprise.



| Référence | Couleur | Poids du sac (kg) |
|-----------|---------|-------------------|
| Exabal | Blanc | 4 |
| Winpac | Blanc | 2,3 |

Film et papier pour machine de calage

FILM POUR MACHINE AIRMOVE²



Légers et résistants aux chocs de manière fiable, les coussins d'air de la machine AIRmove² sont parfaitement adaptés pour la protection optimale de vos produits fragiles.

- Film en rouleau
- Utilisable avec 3 types de films
- 50% matière recyclée

| Référence | Type de coussin | Largeur (mm) | Prédécoupe (mm) | Longueur (m) | Rouleaux / Colis |
|-----------|-----------------|--------------|-----------------|--------------|------------------|
| VOID | Coussins larges | 200 | 120 | 350 | 4 |
| CUSHION | Coussins fins | 400 | 250 | 350 | 2 |
| BUBBLE | Grosses bulles | 400 | 160 | 350 | 2 |



Film Bubble



Film Void



Film Cushion

PAPIER POUR SYSTÈME DE CALAGE PAPERPLUS



Grâce à sa forme spéciale, le rembourrage en papier du système PAPERplus offre une protection optimale de vos produits.

| Référence | Grammage (g/m ²) | Dimension l (mm) x L (m) | Poids bobine | Ramettes / Palette |
|-----------|------------------------------|--------------------------|--------------|--------------------|
| PAPERPlus | 2/70 | 200 x 280 | 8 | 84 |



PAPERPlus



Pour l'utilisation de ces produits, **retrouvez les machines page 17**

Conditionner



- 92.....Sachet plastique
- 93.....Sachet ZIP
- 94.....Sac en papier
- 95.....Étiquette PEHD
- 95.....Étiquette américaine cartonnée
- 96.....Fermeture
- 97.....Film rétractable polyoléfine
- 98.....Gaine plastique transparente
- 99.....Cloueur pneumatique
- 99.....Agrafeuse
- 100.....Pointes et agrafes

Sachet plastique

Le plus économique !

- Fabriqué en film polyéthylène basse densité transparent
- Fermeture par thermosoudure, lien, ruban adhésif, agrafage ou bracelet
- Réservé à un usage industriel

| Référence | Dimension l x h (mm) | Épaisseur | Sachets/Carton |
|-----------------|----------------------|-----------|----------------|
| 30μ | | | |
| SACHET150X250 | 150 x 250 | 30μ | 5000 |
| SACHET300X480 | 300 x 480 | 30μ | 1000 |
| 50μ | | | |
| SACPEBD80X60 | 80 x 160 | 50μ | 1000 |
| SACPEBD120X155M | 120 x 155 | 50μ | 1000 |
| SACPEBD15025050 | 150 x 250 | 50μ | 4000 |
| SACPEBD | 230 x 260 | 50μ | 1000 |
| SACPE230x320/50 | 230 x 320 | 50μ | 1000 |
| SACHETSOUFFLET | 150 x 350 | 50μ | 1000 |
| 100μ | | | |
| SACPE200X300 | 200 x 300 | 100μ | 1000 |
| SACPE500X800100 | 500 x 800 | 100μ | 250 |
| 160X260 | 160 x 260 | 100μ | 1000 |
| 250X400 | 250 x 400 | 100μ | 500 |



Pour la fermeture de vos sacs **retrouvez nos machines soudeuses page 18**

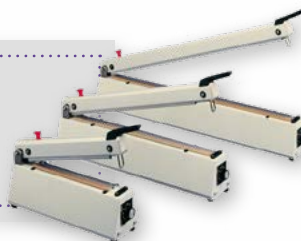

Sachet à fermeture zip

Pratique et économique !

Fabriqués en film PEBD basse densité, les sachets à fermeture ZIP sont idéals pour conditionner efficacement et rapidement vos produits.

- Languettes striées facilitant la prise en main à l'ouverture
- Soudures latérales renforcées pour une meilleure résistance
- Trou d'aération qui permet de chasser l'air et gagner du volume de stockage
- Trou de suspension Ø 5 mm
- Réservé à un usage industriel



| Référence | Dimension l x h (mm) | Épaisseur | Sachets/Carton |
|-----------|----------------------|-----------|----------------|
| GRIP01 | 40 x 60 | 50µ | 1000 |
| GRIP03 | 60 x 80 | 50µ | 1000 |
| GRIP04 | 80 x 120 | 50µ | 1000 |
| GRIP06 | 100 x 150 | 50µ | 1000 |
| GRIP07 | 70 x 100 | 50µ | 1000 |
| GRIP08 | 120 x 180 | 50µ | 1000 |
| GRIP10 | 150 x 180 | 50µ | 1000 |
| GRIP11 | 160 x 220 | 50µ | 1000 |
| GRIP12 | 180 x 250 | 50µ | 1000 |
| GRIP13 | 200 x 250 | 50µ | 1000 |
| GRIP14 | 230 x 320 | 50µ | 1000 |
| GRIP15 | 250 x 350 | 50µ | 1000 |
| GRIP16 | 300 x 400 | 50µ | 1000 |
| GRIP17 | 350 x 450 | 50µ | 1000 |



Tous nos sachets à fermeture ZIP sont disponibles avec des bandes blanches



Sac en papier

SAC ÉCORNÉ KRAFT BRUN



Idéal pour la vente en vrac !

- Kraft vergé frictionné 2 feuilles
- Le fond écorné donne de l'ampleur au sac et lui confère une bonne assise, même vide
- Remplissage et ouverture faciles
- Très bonne résistance à la déchirure



| Référence | Capacité (kg) | Sacs/Carton |
|---------------|---------------|-------------|
| SACECORNE10KG | 10 | 125 |
| SACECORNE5KG | 5 | 125 |

SAC SOS KRAFT BRUN



- Doublage en film polypropylène 30µ thermosoudable
- Sac papier à fond carré et soufflets latéraux
- Permet la tenue debout du sac ouvert qui libère l'opérateur et facilite le chargement
- Ouverture facile et fermeture par soudeuse

| Référence | Largeur x profondeur x hauteur | Contenance (g) | Sacs/Carton |
|------------|--------------------------------|----------------|-------------|
| SACSOS250G | 40 x 68 x 177 | 250 | 1000 |
| SACSOS500G | 50 x 80 x 210 | 500 | 1000 |
| SACSOS | 60 x 100 x 240 | 1000 | 1000 |



Etiquette PEHD

Particulièrement résistante !

- Grande résistance au froid (-20°C), à la chaleur (+115°C), au lavage haute pression et à la déchirure
- Utilisée dans plusieurs domaines d'activité : l'automobile, l'industrie, la scierie et l'agroalimentaire
- 100% recyclable



| Secteur d'activité | Couleur disponible | Format / Dimension | Types de support | Conditionnement |
|--------------------|--|---|---|-----------------|
| Industriel | Bleu, Blanc, Rouge, Jaune, Orange, Gris, Beige, Rose, Violet, Vert | Boucle ou rectangulaire | Grilles, Echafaudages, Etais, Matériels, Pièces mécaniques, Machines, Armatures | Rouleau |
| Scierie | Bleu, Blanc, Rouge, Jaune, Orange, Gris, Beige, Rose, Violet, Vert | Rectangulaire | Arbres coupés, Bois de charpente en planches | Rouleau |
| Automobile | Bleu, Blanc, Rouge, Jaune, Orange, Gris, Beige, Rose, Violet, Vert | Rectangulaire 96 x 45 mm | Pièces détachées | Rouleau |
| Agroalimentaire | Bleu, Blanc, Rouge, Jaune, Orange, Gris, Beige, Rose, Violet, Vert | 327 x 90 mm 290 x 80 mm 187 x 50 mm | Bac, Charriots, Autoclaves, Claies, Carcasses, Crochets | Rouleau |

Etiquette américaine cartonnée

Identifiez facilement vos produits !

- Permet l'identification de matériels
- Etiquette beige à coins coupés 160g/m²
- S'accroche sur tous les supports grâce à un fil de métal de 300 mm qui se passe dans un œillet de 5 mm renforcé en carton
- Pour faciliter le repérage, possibilité d'écrire au marqueur, stylo et crayon de papier

| Référence | Dimension (mm) | Couleur | Quantité / colis |
|-------------|----------------|---------|------------------|
| ETIAM80X38 | 80 x 38 | Ecrue | 1000 |
| ETIAM100X51 | 100 x 51 | Ecrue | 1000 |
| ETIAM120X57 | 120 x 57 | Ecrue | 1000 |
| ETIAM125X63 | 125 x 63 | Ecrue | 1000 |
| ETIAMROUGE | 125 x 63 | Rouge | 1000 |



Fermeture

LIEN BOUCLÉ PLASTIQUE

Très résistant !

- Pour fermer rapidement tous types de sacs plastiques
- S'utilise avec une drille
- Vendu par couronne de 5 000 liens

| Référence | Largeur (cm) |
|-----------|--------------|
| L2B180 | 10 |
| L2B181 | 12 |
| L2B182 | 14 |
| L2B183 | 16 |



DRILLE

Torsadez vos liens rapidement et facilement !

- Pour la fermeture des liens bouclés plastifiés
- Référence : DRILLER



BRACELETS ÉLASTIQUES

Résistance et maintien garantie !

- Solution simple et économique pour l'assemblage, la fermeture et le maintien
- Sac de 1 kg



| Référence | Largeur (mm) | 1/2 périmètre (mm) | Bracelets/sac | Sacs/colis |
|-----------|--------------|--------------------|---------------|------------|
| ELA60 | 1,7 | 60 | 2500 | 20 |
| ELA80 | 1,7 | 80 | 1800 | 20 |
| ELA100 | 3 | 100 | 1100 | 20 |
| ELA150 | 3 | 150 | 675 | 20 |
| ELA200 | 10 | 200 | 135 | 20 |

Film rétractable microperforé polyoléfine



Épouse la forme de vos produits pour les protéger efficacement !

Fabriqué à partir de polyéthylène basse densité, le film rétractable microperforé assure une excellente qualité de rétraction pour emballer tous vos produits.

- Utilisable sur tous types de machines semi-automatiques
- Apte au contact alimentaire
- Nécessite une température assez élevée pour obtenir une bonne rétraction (environ 180°)

| Référence | Largeur (mm) | Longueur (m) | Bobines/colis |
|----------------------|--------------|--------------|---------------|
| Épaisseur 15µ | | | |
| 300215 | 300 x 2 | 1250 | 1 |
| 350215 | 350 x 2 | 1250 | 1 |
| 65015 | 650 x 2 | 1250 | 1 |
| Épaisseur 19µ | | | |
| 300219 | 300 x 2 | 1000 | 1 |
| 350219 | 350 x 2 | 1000 | 1 |
| 400219 | 400 x 2 | 1000 | 1 |
| 450219 | 450 x 2 | 1000 | 1 |
| 500219 | 500 x 2 | 1000 | 1 |
| 600219 | 600 x 2 | 1000 | 1 |
| 70019 | 700 x 2 | 1000 | 1 |
| 75019 | 750 x 2 | 1000 | 1 |
| 800219 | 800 x 2 | 1000 | 1 |
| Épaisseur 25µ | | | |
| 400225 | 400 x 2 | 800 | 1 |
| 450225 | 450 x 2 | 800 | 1 |
| 600225 | 600 x 2 | 800 | 1 |
| 650225 | 650 x 2 | 800 | 1 |
| 700225 | 700 x 2 | 800 | 1 |



Pour une utilisation optimale du film, **retrouvez notre machine à rétracter page 18**



Gaine transparente en plastique

Pour créer des sachets dans les dimensions que vous souhaitez !

- En polyéthylène basse densité (PEBD)
- Thermosoudable

| Référence | Dimensions l (mm) x L (m) | Épaisseur (μ) | Bobines/colis |
|---|---------------------------|---------------|---------------|
| 50 à 70μ : Pour les produits légers | | | |
| 6010054 | 80 x 600 | 50 | 1 |
| GAINE16070050 | 160 x 700 | 50 | 1 |
| GAINE20070050 | 200 x 700 | 50 | 1 |
| 592259 | 220 x 700 | 50 | 1 |
| 592264 | 300 x 700 | 50 | 1 |
| 592265 | 350 x 700 | 50 | 1 |
| GAINE40070050 | 400 x 700 | 50 | 1 |
| 592268 | 500 x 390 | 50 | 1 |
| 592269 | 600 x 390 | 50 | 1 |
| GA.MICR120/70 | 120 x 700 | 70 | 1 |
| 100 μ : Pour les produits abrasifs, coupants et lourds | | | |
| GAINE100350100 | 100 x 350 | 100 | 1 |
| GAINE120/100 | 120 x 350 | 100 | 1 |
| GAINE160350100 | 160 x 350 | 100 | 1 |
| GAINE200 | 200 x 700 | 100 | 1 |
| GAINE200X350100 | 200 x 350 | 100 | 1 |
| GAINE230/100 | 230 x 350 | 100 | 1 |
| GAINE300X350100 | 300 x 350 | 100 | 1 |
| GAINE320/100 | 320 x 350 | 100 | 1 |
| 6010018 | 400 x 300 | 100 | 1 |
| GAINE400X350 | 400 x 350 | 100 | 1 |
| GAINE500X195 | 500 x 195 | 100 | 1 |
| GAINE1000150100 | 1000 x 150 | 100 | 1 |
| 150μ : Pour les produits très lourds | | | |
| GAINE160X233 | 160 x 233 | 150 | 1 |
| GAINE200X233 | 200 x 233 | 150 | 1 |
| GAINE150 | 220 x 233 | 150 | 1 |
| GAINE220233150 | 220 x 233 | 150 | 1 |
| GAINE350 | 250 x 233 | 150 | 1 |



Pour une utilisation optimale
pensez à nos
dérouleurs page 105

Cloueur pneumatique

Parfait pour les bardages, les toitures et les revêtements !

- Robuste et maniable
- Boîtier en aluminium
- Poignée caoutchouc ergonomique



N75C-2-E

| Référence | Capacité du magasin (max.) | Poids (kg) | Dimension pointe (mm) | Diamètre pointe (mm) |
|------------|----------------------------|------------|-----------------------|----------------------|
| N75C-2-E | 300 | 2,13 | 38 à 75 | 2.3 - 3.1 |
| F350S | 300 - 350 | 2,58 | 25 à 60 | 2.0 - 2.65 |
| MCN80 | 225 | 5,3 | 45 à 90 | 2.5 - 3.1 |
| N64099-1-E | 300 | 2,63 | 30 à 65 | 2.3 - 2.5 |



MCN80

Agrafeuse

AGRAFEUSE MANUELLE

Modèle en acier, léger et robuste !

| Référence | Agrafes type A (mm) | Poids (g) |
|-----------|---------------------|-----------|
| 132 | 6, 8, 10 | 550 |



AGRAFEUSE ÉLECTRIQUE

Pour la fermeture des cartons !

| Référence | Largeur agrafes (mm) | Longueur agrafes (mm) |
|------------|----------------------|-----------------------|
| DSA-3522-N | 35 | 18 - 22 |



AGRAFEUSE MARTEAU

Pour l'isolation, fixation de moquettes, panneaux en plastique, papier à toiture et anti-humidité !

| Référence | Largeur agrafes (mm) | Longueur agrafes (mm) |
|-----------|----------------------|-----------------------|
| H30-8-E | 11 | 6 - 8 - 10 |
| H30-6 | 12 | 6 - 8 - 10 |



Toutes les dimensions de clous et d'agrafes **sont disponibles sur demande**

Pointes

Les pointes sont des outils indispensables pour les travaux de fixation en bricolage.

- Indispensables en bricolage pour fixer sans endommager
- Discrètes, solides et adaptées aux finitions soignées grâce à leur finesse
- Polyvalentes, précises et durables



| Référence | Longueur (mm) | Tête (mm) | Diamètre (mm) | Type de pointes | Pointes / boîte |
|-----------|---------------|-----------|---------------|-----------------|-----------------|
| F280SP80Q | 80 | 35 | 2000 | Spiralées | 6000 |
| 312199 | 80 | 7,2 | 2,8 | Annelées | 6000 |
| 312702 | 50 | 7,2 | 2,5 | Annelées | 9000 |
| 504339 | 90 | 7,2 | 3,1 | Annelées | 4050 |
| F25050 | 55 | 7,2 | 2,5 | Annelées | 9000 |
| F25065 | 65 | 7,2 | 2,5 | Annelées | 7200 |
| N203R35Q | 35 | 4,5 | 2,03 | Annelées | 24500 |
| N203R45Q | 45 | 4,5 | 2,03 | Annelées | 21000 |
| PT28R70 | 70 | 7,2 | 2,5 | Annelées | 2200 |

Agrafes

- Agrafes en bande indispensables pour fermer vos cartons
- Compatible avec agrafeuse électrique : DSA-3522-N page 99

| Référence | Longueur (mm) | Largeur de la couronne (mm) | Agrafes/boîtes |
|-----------|---------------|-----------------------------|----------------|
| 1331800Z | 18 | 35 | 2000 |
| 1332200Z | 22 | 35 | 2000 |

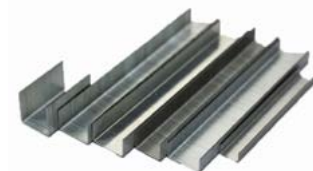

Stocker, transporter et palettiser



- 102.....Scellés
- 103.....Matériel de manutention
- 105.....Palette perdue
- 105.....Dérouleur
- 106.....Cutter

Scellés

SCELLÉ POUR CONTAINER

Pour protéger vos expéditions !

- Conforme à la norme ISO17712/2013 grade H
- En métal et plastique
- Application principale : camions, containers

| Référence | Diamètre x longueur (mm) | Résistance à la traction (kg) | Scellés / Colis |
|------------|--------------------------|-------------------------------|-----------------|
| SCELLECLOU | 20 x 69 | 2750 | 250 |



SCELLÉ CÂBLE MÉCANIQUE

Pour le transport, la logistique ou l'identification de produits !

- Conforme à la norme SO17712 (non gradé H)
- Scellé câble avec tête en aluminium et câble en acier galvanisé

| Référence | Diamètre x longueur câble (mm) | Dimension platine (mm) | Résistance à la traction (kg) | Scellés / Colis |
|-------------|--------------------------------|------------------------|-------------------------------|-----------------|
| SCELLECABLE | 2,5 x 250 | 26 x 22 x 6 | 600 | 500 |



Matériel de manutention

TRANSPALETTE HAUTE LEVÉE

Idéal pour travailler à hauteur !

- Convient pour les applications répétitives et offre un grand confort d'utilisation
- Poignée de commande 3 positions et valve spécifique pour abaisser la charge en douceur
- Compatible pour tous types de palettes
- Stabilisateurs avant et arrière pour assurer un maintien optimum même avec des charges lourdes



| Référence | Largeur x longueur fourches (mm) | Largeur totale | Hauteur de levage | Capacité nominale | Utilisation |
|-----------|----------------------------------|----------------|-------------------|-------------------|-------------|
| HX10M | 160 x 1150 | 540 | 715 | 1000 | Manuel |
| HX10E | 160 x 1150 | 540 | 715 | 1000 | Électrique |

TRANSPALETTE MANUEL PESEUR

Le transpalette PX20 est un appareil robuste et facile à utiliser pour transporter et peser des marchandises.

- Permet de lever facilement des charges grâce à un moteur électrique fiable et une batterie puissante
- Confort de travail garanti pendant les opérations intensives
- Poignée équipée d'un interrupteur électrique pour les opérations de levage et d'abaissement



| Référence | Largeur x longueur fourches (mm) | Largeur totale | Hauteur de levage | Capacité nominale | Utilisation |
|-----------|----------------------------------|----------------|-------------------|-------------------|-------------|
| HX10M | 180 x 1185 | 555 | 115 | 2000 | Manuel |

DIABLE EN ACIER

Pour le transport des charges lourdes et volumineuses !

| Référence | Dimensions h x l (mm) | Dimension bavette (mm) | Charge max. (Kg) | Roues |
|-----------|-----------------------|------------------------|------------------|------------|
| DIABLE | 1380 x 500 | 285 x 240 | 350 | Caoutchouc |



ROLL MÉTAL 2 CÔTÉS

Pour le transport et le stockage des produits !

- Structure en tube et fil d'acier
- Livré démonté, assemblage simple et rapide
- Équipé de 2 roues fixes et 2 roues pivotantes en polypropylène
- Possibilité d'ajouter des étagères (en option)



| Référence | Dimensions int. L x l x h (mm) | Dimension ext. L x l x h (mm) | Charge utile (kg) |
|-----------|--------------------------------|-------------------------------|-------------------|
| ROLL | 645 x 800 x 1700 | 720 x 805 x 1885 | 500 |

TABLE DE TRAVAIL

Pratique et robuste !

| Référence | Dimensions L x l x h (mm) | Charge max. (kg) |
|-----------|---------------------------|------------------|
| TABLE | 2000 x 800 x 850 | 200 |



TABLE ERGONOMIQUE

Adaptez votre espace de travail !

- La table ergonomique permet d'optimiser l'espace de travail et réduit les troubles musculosquelettiques.
- Hauteur réglable : 724 mm à 974 mm.
- Plateau mélaminé gris de 24 mm.
- Dimensions : 1500/2000 x 800 mm.
- Deux étagères réglables sur montant.
- Charge maximale : 150 kg.
- Accessoires disponibles pour personnalisation.



Palette perdue

Pour le stockage et l'expédition de marchandises légères !

- Palette industrielle bois à usage unique
- Accès 4 côtés pour chariot élévateur



| Référence | Dimensions L x l (mm) | Charge statique (kg) | Charge dynamique (kg) | Poids (kg) |
|--------------|-----------------------|----------------------|-----------------------|------------|
| PALETTE | 800 x 1200 | 1000 | 500 | 15 |
| PALETTE60x80 | 600 x 800 | 800 | 400 | 8,5 |

Dérouleur

DÉROULEUR CLASSIQUE

Facilement transportable !

- Structure tube acier de diamètre 20 mm
- Équipé d'une lame pour la découpe, possibilité de mettre une lame dentelée pour les papiers spéciaux



| Référence | Laize rouleau (mm) | Diamètre max. rouleau (mm) |
|-----------|--------------------|----------------------------|
| DFM | 350 à 1200 | 280 |

DÉROULEUR-COUCPEUR

Pratique et simple !

- Idéal pour film bulles, mousse, kraft et carton ondulé
- Facilite le travail de l'utilisateur
- Sa lame de coupe est parfaite pour vos dimensions sur-mesure
- Mobile avec ses 2 roulettes
- Montage rapide



| Référence | Laize rouleau (mm) | Diamètre max. rouleau (mm) | Poids max. rouleau (kg) | Dimensions L x l x H (mm) | Poids (kg) |
|-----------|--------------------|----------------------------|-------------------------|---------------------------|------------|
| DCM | 500 à 2500 | 1000 | 25 | 1860 x 1100 x 900 | 10 |

DÉROULEUR VERTICAL

- Structure en tube acier de diamètre 25 mm
- Équipé d'un frein qui fait office de lame pour la découpe de tous types de papiers

| Référence | Laize rouleau (mm) | Diamètre max. rouleau (mm) | Poids max. rouleau (kg) |
|-----------|--------------------|----------------------------|-------------------------|
| DGM | 700 à 1800 | 400 | 50 |



SUPPORT ROULEAU SIMPLE

- Structure en acier rectangulaire
- Disponible avec un frein permettant la découpe de tous types de papiers

| Référence | Laize rouleau (mm) | Poids max. rouleau (kg) |
|-----------|--------------------|-------------------------|
| DHM | 800 à 2000 | 50 |

DÉVIDOIR MULTI-BOBINES

Le dévidoir pour gros volumes !

- Optimisation : stockez jusqu'à 4 bobines
- Simplicité : déroulement facile de vos bobines
- Ergonomie : 4 roulettes, dont 2 à frein



| Référence | Poids maxi admissible | Longueur maxi bobine | Capacité maxi de bobine |
|-----------|-----------------------|----------------------|-------------------------|
| DMM | 100 Kg | 1,8 m | 3 de Ø500 ou 4 de Ø300 |

Cutter

CUTTER AUSONNE



Idéal pour tout travail de manutention !

- lame rétractable automatiquement en relâchant le curseur
- Blocage possible au repos
- Livré avec une lame en acier haute teneur en carbone
- Référence : **CUTTER**

CUTTER SOFIAC



Défilme, dessangle et déchire les adhésifs !

- lame protégée évitant ainsi tout contact avec l'utilisateur
- Ergonomique et ambidextre
- Référence : **CUTTER SOFIAC**

Nettoyer



- 108.....Essuyage industriel
- 109.....Masque
- 109.....Kit antipollution de secours
- 109.....Sacs poubelle

Essuyage industriel

CHIFFONS INDUSTRIELS EN COTON

Pour des essuyages quotidiens !

- Absorbant tous liquides
- Absorbe rapidement tous les déversements

| Référence | Matière | Chiffons/colis |
|-----------|---------|----------------|
| CHIFFONS | Coton | ≈ 90 |



ABSORBANTS TOUS LIQUIDES

- Rouleau prédécoupé en fibre de polypropylène
- Résistant à la déchirure et à l'abrasion

| Référence | Dimension bobine l (cm) x L (m) | Rouleaux/colis |
|-----------|---------------------------------|----------------|
| 633074 | 76 x 46 | 2 |



OUATE CHAMOIS

Écologique et économique !

- 100 % fibres recyclées
- Bobine à dévidage central ou latéral
- Idéale pour les usages quotidiens

| Référence | Format L x l (cm) | Formats / Rouleau | Rouleaux/colis |
|--------------|-------------------|-------------------|----------------|
| OUATECHAMOIS | 25 x 32 | 1500 | 2 |



OUATE BLANCHE

Pour un essuyage professionnel !

- Forte capacité d'absorption et de résistance
- Bobine à dévidage central ou latéral
- Apte au contact alimentaire

| Référence | Format l (m) x L (cm) | Formats / Rouleau | Rouleaux/colis |
|-----------|-----------------------|-------------------|----------------|
| OUATETORK | 23 x 33 | 1500 | 2 |



Masque

MASQUE CHIRURGICAL 3 PLIS

Protection optimale contre les contaminations et les salissures !

- Retient les particules émises par le porteur
- Haute protection
- Classe 1, Type IIR
- Filtration > 98%
- EN 14683 / Norme CE

| Référence | Masques/Boîte |
|-----------|---------------|
| MASQUE | 50 |



Kit antipollution de secours

Le kit antipollution permet d'être prêt en cas d'accident et de déversement.

Lorsque vous détenez des produits dangereux, polluants ou simplement risquant de créer des blessures dues à des glissades, il est important d'être prévoyant.

Composition du sac de 20L:

- 1 sac de transport en nylon : 43 x 35 x 13 cm
- 10 feuilles : 40 x 50 cm
- 2 boudins : Ø 8 x 120 cm
- 1 paire de gant de protection
- 2 essuyeurs
- 2 sacs de récupération

Sacs poubelle

Convient pour tous les déchets !

- En polyéthylène basse densité
- Très résistant, soudure et épaisseur renforcées
- En rouleau prédécoupé avec lien de fermeture



| Référence | Dimension (Litres) | Épaisseur (µ) | Couleur | Sacs / rouleau | Sacs / Carton |
|-----------|--------------------|---------------|---------|----------------|---------------|
| SAC110N | 110 | 40 | Noir | 25 | 200 |
| SAC110R | 110 | 35 | Rouge | 25 | 200 |
| SAC130B | 130 | 50 | Blanc | 20 | 100 |
| SAC130N | 130 | 45 | Noir | 20 | 100 |
| SAC160N | 160 | 50 | Noir | 20 | 100 |
| SAC240N | 240 | 35 | Noir | 25 | 200 |
| SAC750N | 750 | 35 | Noir | 10 | 50 |



Index

A/B

| | | | |
|--|-----|---|---------|
| Absorbants tous liquides | 108 | Banderoleuse fixe avec pré-étirage SAVING | 10 |
| Agrafes | 100 | Banderoleuse fixe horizontale TWIST | 13 |
| Agrafeuse électrique | 99 | Banderoleuse fixe sans pré-étirage NIMBLY | 9 |
| Agrafeuse manuelle | 99 | Banderoleuse fixe sans pré-étirage SIMPLY | 8 |
| Agrafeuse marteau | 99 | Boîte postale | 34 |
| Bande gommée | 44 | Boucle acier | 51 ; 58 |
| Banderoleuse fixe avec pré-étirage DISCOVERY | 11 | Boucle plastique autobloquante | 52 |
| Banderoleuse fixe avec pré-étirage EDDY | 12 | Bracelets élastiques | 96 |

C

| | | | |
|----------------------------------|---------|----------------------------------|-----|
| Caisse américaine | 21 - 29 | Chiffons industriels en coton | 108 |
| Caisse GALIA A | 30 | Cloueur pneumatique | 99 |
| Caisse GALIA C avec couvercle | 30 | Coffret bouteille | 32 |
| Carton d'envoi Eurobox | 31 | Coiffe palette | 76 |
| Carton d'expédition de bouteille | 32 | Coin parafeuillard | 58 |
| Carton ondulé | 86 | Colle thermofusible en bâtonnets | 46 |
| Chape acier | 52 ; 62 | Cornière carton | 87 |
| Chariot porte bouteille RIPACK | 75 | Cutter | 106 |

D

| | | | |
|---|----------|--|-----|
| Dérouleuse classique | 105 | Dévidoir pour feuillard acier | 61 |
| Dérouleuse film étirable | 68-69 | Dévidoir pour feuillard polypropylène | 50 |
| Dérouleuse verticale | 106 | Dévidoir pour feuillard textile | 59 |
| Dérouleuse-coupeuse | 80 ; 105 | Dévidoir pour ruban adhésif standard | 44 |
| Dévidoir escargot | 45 | Dévidoir pour ruban adhésif usage intensif | 45 |
| Dévidoir multi-bobine | 106 | Diablot en acier | 103 |
| Dérouleuse pour film étirable | 68 | Distributeur semi-automatique d'adhésif | 45 |
| Dévidoir robuste pour feuillard polyester | 54 | Drille | 96 |

E/F

| | | | |
|---|----|---|----|
| Etiquette | 95 | Film bulles recyclé | 80 |
| Fermeuse de caisse LM TAPE | 14 | Film bulles standard | 79 |
| Feuillard acier | 60 | Film étirable biodégradable | 65 |
| Feuillard polyester | 54 | Film étirable machine pour fardelage | 70 |
| Feuillard polypropylène | 49 | Film étirable machine standard | 69 |
| Feuillard polypropylène avec joues plastiques | 50 | Film étirable machine technique | 70 |
| Feuillard pour presse à balles | 57 | Film étirable macroperforé | 73 |
| Feuillard textile composite | 57 | Film étirable manuel couleur | 67 |
| Feuillard textile fil à fil | 56 | Film étirable manuel transparent | 66 |
| Feuillard textile tissé | 56 | Film étirable mini roll | 67 |
| Filet de palettisation | 73 | Film papier étirable | 68 |
| Film adhésif de protection | 46 | Film pour machine AIRMOVE ² | 90 |
| Film bulles antistatique | 80 | Film rétractable microperforé polyoléfine | 97 |
| Film bulles qualité supérieure | 79 | | |

G/H

| | | | |
|---------------------------------|----|--------------------|----|
| Gaine transparente en plastique | 98 | Housse rétractable | 74 |
| Gaine tubulaire | 88 | Humecteur DAT AUTO | 46 |

I/J/K/L

| | | | |
|-------------------------|----|------------------------------|-----|
| Intercalaire antiglisse | 36 | Kit antipollution de secours | 109 |
| Kit de cerclage | 53 | Lien bouclé plastique | 96 |

M/N/O

| | | | |
|--------------------------------|-----|---------------------------------|-----|
| Machine de rétraction KLOK 550 | 18 | Mousse de protection en rouleau | 82 |
| Masque chirurgical | 109 | Ouate blanche | 108 |
| Mousse de protection en bande | 83 | Ouate chamois | 108 |
| Mousse de protection en format | 83 | | |

P/Q

| | | | |
|---|-----|----------------------------------|-----|
| Palette perdue | 105 | Pistolet de rétraction RIPACK | 75 |
| Papier kraft | 88 | Plaque intercalaire pour palette | 36 |
| Papier pour système de calage PAPERPLUS | 90 | Pochette matelassée bulles | 81 |
| Particules de calage biodégradables | 89 | Pochette porte-documents | 35 |
| Particules de calage en polystyrène | 89 | Pointes | 100 |
| Passe feuillard | 51 | Profilé en forme U | 85 |
| Pistolet à colle | 46 | Profilé en mousse pour coins | 85 |

R

| | | | |
|------------------------------------|-----|---------------------------------------|----|
| Robot de banderolage IRONMAN | 6 | Ruban adhésif double face | 43 |
| Robot de banderolage MOTION | 7 | Ruban adhésif kraft | 41 |
| Roll métal 2 côtés | 104 | Ruban adhésif polypropylène acrylique | 39 |
| Ruban adhésif armé chaîne et trame | 42 | Ruban adhésif polypropylène hotmelt | 39 |
| Ruban adhésif armé fil à fil | 42 | Ruban adhésif polypropylène solvant | 40 |
| Ruban adhésif avec message | 41 | Ruban adhésif PVC | 40 |
| Ruban adhésif de masquage | 43 | | |

S

| | | | |
|------------------------------------|-----|---|-----|
| Sac en papier | 94 | Soudeuse électrique multicover 960 RIPACK | 75 |
| Sachet à fermeture ZIP | 93 | Soudeuse SEALBOY MAGNETA | 18 |
| Sachet bulles à fermeture adhésive | 81 | Soudeuse SUPER POLY | 18 |
| Sachet plastique | 92 | Support rouleau simple | 106 |
| Sacs poubelle | 109 | Système de calage AIR MOVE ² | 17 |
| Scellés | 102 | Système de calage PAPERPLUS PAPILLON | 17 |

T

| | | | |
|--|-----|---|---------|
| Table de cerclage LOTUS 402 | 15 | Tendeur standard pour feuillard PP et textile | 53 ; 61 |
| Table de cerclage TP 6000 | 16 | Tendeur-sertisseur pour feuillard PP / PET et acier | 53 ; 61 |
| Table de travail | 104 | Tendeur-sertisseur pneumatique pour feuillard acier | 62 |
| Table ergonomique | 104 | Tendeur-sertisseur pour feuillard acier | 61 |
| Tendeur électrique nouvelle génération | 55 | Transpalette manuel haute levée | 103 |
| Tendeur électrique pour feuillard PP et PET | 55 | Transpalette manuel peseur | 103 |
| Tendeur pneumatique pour feuillard PP et PET | 55 | Tube carton rond | 33 |



Prolongez la durée de vie de
vos équipements grâce à notre

SAV performant

Nous vous accompagnons dans l'optimisation de
vos outils d'emballage. Confiez-nous la maintenance
préventive de vos machines pour garantir :

- Une **longévité accrue** de vos équipements,
- Une **efficacité optimale** au quotidien,
- Une **utilisation efficiente** de vos ressources.

Prévenez les pannes avant qu'elles n'arrivent !

Contactez notre équipe pour un diagnostic
et un entretien sur mesure.

03 23 54 52 00

contact@sedemballage.com



LIVRAISON

Métropole
Dom-Tom
Europe

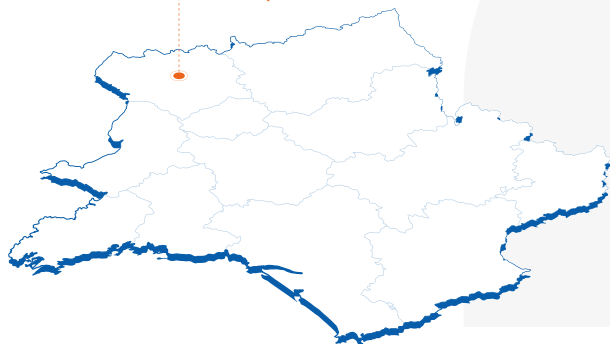



ZA Le Clos du Chêne
02880 Margival

contact@sedemballage.com

 **03 23 54 52 00**



www.sedemballage.com

Edition Février 2025. Photos, gammes de couleurs et descriptifs non contractuels. Les marques citées sont déposées par leurs propriétaires respectifs.
Crédits photos : S.E.D Emballage - Clipart - Pikpng - Istockphoto - Adobestock.

SAS au capital de 48 000€ - Siret 391 060 308 00023 - RCS Soissons B 391 060 308

